

Zu jeder perfekten  
Ausrüstung  
gehört ein Lächeln.



# Unsere Standorte in Deutschland



Fachmarkt



24-h-Abholservice



Zuschnitt von Fensterbänken & Profilen



Sicherheit & Service



Lack mischen



Profilzylinder stiften & Schlüssel fräsen



Kaffee-Ecke

## ANSBACH

Adolf Schween  
Baubeschläge und Bauzubehör GmbH  
Schalkhäuser Straße 110  
91522 Ansbach  
Tel.: +49 981 46113-0  
Fax: +49 981 46113-30  
ansbach@asd-schween.de

## BERLIN

Meeseburg Großhandel KG  
Köpenicker Straße 26-29  
10997 Berlin  
Tel.: +49 30 257620-0  
Fax: +49 30 257620-1000  
berlin@meeseburg.de

## DETMOLD

Meeseburg Großhandel KG  
Niemeierstraße 18  
32758 Detmold  
Tel.: +49 5231 6005-0  
Fax: +49 5231 6005-3901  
detmold@meeseburg.de

## DORTMUND

Adolf Schween  
Baubeschläge und Bauzubehör GmbH  
Giselherstraße 3  
44319 Dortmund  
Tel.: +49 231 9243-0  
Fax: +49 231 9243-219  
info@asd-schween.de

## DÜREN

Meeseburg Großhandel KG  
Distelrath Straße 11  
52351 Düren  
Tel.: +49 2421 9170-1000  
Fax: +49 2421 9170-1001  
dueren@meeseburg.de

## ERFURT

Meeseburg Großhandel KG  
Europaplatz 1  
99091 Erfurt  
Tel.: +49 361 602490-0  
Fax: +49 361 602490-1001  
erfurt@meeseburg.de

## ESSINGEN

Mayer GmbH  
Margarete-Steiff-Str. 13  
73457 Essingen  
Tel.: +49 7365 9206-0  
Fax: +49 7365 9206-1001  
info@beschlaege-mayer.de

## FLENSBURG

Meeseburg Großhandel KG  
Westerallee 162  
24941 Flensburg  
Tel.: +49 461 5808-0  
Fax: +49 461 5808-1101  
flensburg@meeseburg.de

## GÖTTINGEN-ROSDORF

Meeseburg Großhandel KG  
Am Flüthedamm 2  
37124 Göttingen-Rosdorf  
Tel.: +49 551 693127-0  
Fax: +49 551 693127-7001  
goettingen@meeseburg.de

## GREIFSWALD

Meeseburg Großhandel KG  
An der Thronpost 6  
17489 Greifswald  
Tel.: +49 3834 542-3510  
Fax: +49 3834 542-3001  
fachmarkt.greifswald@meeseburg.de

## GÜTERSLOH

Meeseburg Großhandel KG  
Sandbrink 9  
33332 Gütersloh  
Tel.: +49 5241 933-6  
Fax: +49 5241 933-7001  
guetersloh@meeseburg.de

## HAMBURG

Laarmann & Peez GmbH  
Hermann-Buck-Weg 11-17  
22309 Hamburg  
Tel.: +49 40 642161-0  
Fax: +49 40 642161-2001  
info@laarmann-peeze.de

## HAMM

Meeseburg Großhandel KG  
Östingstraße 11a  
59063 Hamm  
Tel.: +49 2381 9554-0  
Fax: +49 2381 9554-4021  
hamm@meeseburg.de

## HEIDE

Meeseburg Großhandel KG  
Bahnhofstraße 2b  
25746 Heide  
Tel.: +49 481 787050-0  
Fax: +49 481 787050-1001  
fachmarkt.heide@meeseburg.de

## KAVELSTORF

Meeseburg Großhandel KG  
Silder Moor 7  
18196 Kavelstorf  
Tel.: +49 38208 634-0  
Fax: +49 38208 634-14  
kavelstorf@meeseburg.de

## KIEL

Meeseburg Großhandel KG  
Braunstraße 11  
24145 Kiel  
Tel.: +49 431 71038-0  
Fax: +49 431 71038-3001  
fachmarkt.kiel@meeseburg.de

## LÜBBECKE

Meeseburg Großhandel KG  
Jockweg 58  
32312 Lübbecke  
Tel.: +49 5741 3441-0  
Fax: +49 5741 3441-1001  
luebbecke@meeseburg.de

## MAGDEBURG

Meeseburg Großhandel KG  
Fichtestraße 29a  
39112 Magdeburg  
Tel.: +49 391 662673-0  
Fax: +49 391 662673-1001  
magdeburg@meeseburg.de

## MAGSTADT

Adolf Schween  
Baubeschläge und Bauzubehör GmbH  
Zeppelinstraße 3  
71106 Magstadt  
Tel.: +49 7159 4099-0  
Fax: +49 7159 4099-70  
magstadt@asd-schween.de

## OYTEN

Meeseburg Großhandel KG  
Industriestraße 2-6  
28876 Oyten  
Tel.: +49 4207 6668-0  
Fax: +49 4207 6668-1000  
oyten@meeseburg.de

## RELLINGEN

Meeseburg Großhandel KG  
Siemensstraße 19  
25462 Rellingen  
Tel.: +49 4101 5055-0  
Fax: +49 4101 5055-1000  
rellingen@meeseburg.de

## RHEINE

Meeseburg Großhandel KG  
Röntgenstraße 45  
48432 Rheine  
Tel.: +49 5971 7918-0  
Fax: +49 5971 7918-8831  
rheine@meeseburg.de

## SANGERHAUSEN

Adolf Schween  
Baubeschläge und Bauzubehör GmbH  
An der Stollenmühle 1  
06526 Sangerhausen  
Tel.: +49 3464 2743-0  
Fax: +49 3464 573489  
sangerhausen@asd-schween.de

## SCHKEUDITZ

Meeseburg Großhandel KG  
Ikarusstraße 8-10  
04435 Schkeuditz  
Tel.: +49 34207 4059-0  
Fax: +49 34207 4059-1001  
leipzig@meeseburg.de

## SCHLESWIG

Meeseburg Großhandel KG  
Marie-Curie-Straße 6  
24837 Schleswig  
Tel.: +49 4621 9598-1910  
Fax: +49 4621 9598-1001  
fachmarkt.schleswig@meeseburg.de

## ST. INGBERT



Meeseburg Großhandel KG  
Hans-Wilhelmi-Straße 5  
66386 St. Ingbert  
Tel.: +49 6894 31060-1090  
Fax: +49 6894 31060-1001  
st.ingbert@meeseburg.de

## WAGHÄUSEL

Meeseburg Großhandel KG  
Goethestraße 55  
68753 Waghäusel  
Tel.: +49 7254 95901-0  
Fax: +49 7254 95901-1001  
waghauseel@meeseburg.de

## WOLGAST

Meeseburg Großhandel KG  
Leeraner Straße 2  
17438 Wolgast  
Tel.: +49 3834 542-3510  
Fax: +49 3836 2370-67  
fachmarkt.wolgast@meeseburg.de

   
**Jetzt vorbestellen  
und in einem unserer  
Fachmärkte abholen.**





**Akku- und Elektrowerkzeuge** Seite 4–40



**Halbstationäre Maschinen** Seite 41–43



**Elektrowerkzeug Zubehör** Seite 44–59



**Werkzeuge für die Fensterherstellung** Seite 60–61



**Messtechnik** Seite 62–65



**Hand- und Montagewerkzeuge** Seite 66–76



**Fahrzeugeinrichtung** Seite 77



**Steigtechnik** Seite 78–79



**Baubeschlag/Türtechnik** Seite 80–94



**Befestigungstechnik/Rollen** Seite 95–97



**Möbelbeschlag** Seite 98–109



**Oberfläche** Seite 110–111



**Bauchemie** Seite 112–114



**Möbelfertigteilesshop Nothegger** Seite 115



Ihr vielseitiger Kompetenzpartner für das Handwerk  
**Jetzt QR-Code scannen und keine Angebote mehr verpassen**  
 @meesenburg.gruppe





# LED-Arbeitslampe Mobil Pro 18V

Mit Adapterschale nutzbar und kompatibel mit 18V-Akkus der Marken **BOSCH** und **Makita**



- 17W / 2.200 Lumen (bei Schaltung auf 100 %)
- 3 Stufen dimmbar 25 % / 50 % / 100 %
- Gehäuse aus schlagzähem und robustem ABS-Kunststoff
- USB-Ladebuchse
- Auszieh- und arretrierbarer Haken zur sicheren Aufhängung
- 4-Power-Magnete für sicheren Halt an allen magnetischen Werkstoffen
- Auch mit mitgelieferten 230V-Netzteil nutzbar
- Stativ-Aufnahme
- Akku-Systemwechsel über Adapterschale
- Lieferung erfolgt ohne Akkus

### Optional

Adapterschalen für **Makita** 18V LXT Akku € 6,50  
Art.-Nr. 9128208

Adapterschale für **BOSCH** 18V GBA u. ProCore Akku  
Art.-Nr. 9128206 € 6,50



€ 84,50

Art.-Nr. 9131911



€ 84,50

Art.-Nr. 9131912

Inkl. Adapterschale für **Makita** 18V LXT Akku

Inkl. Adapterschale für **BOSCH** 18V GBA u. ProCore Akku

### LED-Arbeitslampe Mini

- Mit Magnet
- 105 Lumen
- 180°-Rotation

Art.-Nr. 9065768

€ 9,90



- Abmessungen 280 x 220 x 95 mm
- Gehäuse-Schutzklasse IP54
- Hartgummi-Gehäuse
- Steckdose 230V 16 A AC

Art.-Nr. 9071037

€ 61,50



### LED-Arbeitslampe, 25 Watt, aufladbar

Sehr gute Lichtleistung 2.500 Lumen bei 100 % und 250 Lumen bei 10 %

- Durch 4 Stufen dimmbar mit Optiklinse
- Strahlungswinkel 120°
- Betriebszeit 2–10 Stunden
- Ladedauer 3 Stunden
- USB output 5V/1A
- Abmessung 226 x 179 x 68 mm
- Batteriekapazität 7,4V/5.200 mAh
- Hartgummi-Gehäuse
- Nicht mit dem Lampenschirm kompatibel

Art.-Nr. 9123922

€ 75,-



### LED-Arbeitslampe, 60 Watt, mit Kabel

- Sehr gute Lichtleistung 6.000 Lumen bei 100 % und 600 Lumen bei 10 %, durch 4 Stufen dimmbar mit Optiklinse (480–4.800 Lumen mit Schirm)
- Strahlungswinkel 120°
- Strahlungswinkel mit Schirm 360°
- Lichttemperatur 4.500 K
- Zwei Steckdosen 230V 16 A AC
- Abmessung 306 x 239 x 102 mm
- Gehäuse-Schutzklasse IP54
- Hartgummi Gehäuse

Art.-Nr. 9071151

€ 85,90



### LED-Arbeitslampe, 40 Watt, mit Kabel

- Sehr gute Lichtleistung 4.000 Lumen bei 100 % und 400 Lumen bei 10 %, durch 4 Stufen dimmbar mit Optiklinse (320–3.200 Lumen mit Schirm)
- Strahlungswinkel 120°
- Strahlungswinkel mit Schirm 360°
- Lichttemperatur 4.500 K

### Lampenschirm All-Around

- Kann als Aufsatz für die 40W und 60W LED-Arbeitslampen verwendet werden
- 360° drehbar
- Leichter Wechsel von Flut- zu Abblendlicht
- Statt Lichtstrahlung auf eine Stelle kann der ganze Raum mit Licht durchflutet werden



Art.-Nr. 9071555

€ 17,20



## Bosch Kreissägeblätter Aktionspaket 160 mm

best. aus:  
Optiline Wood Kreissägeblatt für präzise qualitative Schnitte in Holz aller Art

- 2 Stück Ø 160 x 20 mm, Z 48
- 1 Stück Ø 160 x 20 mm, Z 36

Optiline  
WOOD

Gratis

inkl. Zugabe im Wert von 39,50 €

**Stroxx Laser-Entfernungsmesser D 40**

- 40 m Reichweite
- Genauigkeit +/- 2 mm auf 10 m



Set-Preis  
**€ 69,50**  
Art.-Nr. 9131551

## Bosch Kreissägeblätter Aktionspaket II 160 mm

best. aus:  
Optiline Wood Kreissägeblatt für präzise qualitative Schnitte in Holz aller Art

- 1 Stück Ø 160 x 20 mm, Z 36
- 1 Stück Ø 160 x 20 mm, Z 48

Multi Material Kreissägeblatt für starke Schnitte in viele Materialien

1 Stück Ø 160 x 20 mm, Z 42

Optiline  
WOOD

Set-Preis  
**€ 69,50**  
Art.-Nr. 9131552

## Bosch Kreissägeblätter Aktionspaket 190 mm

best. aus:  
Optiline Wood Kreissägeblatt für präzise qualitative Schnitte in Holz aller Art

- 1 Stück Ø 190 x 20 mm, Z 24
- 1 Stück Ø 190 x 30 mm, Z 36
- 1 Stück Ø 190 x 30 mm, Z 48

Optiline  
WOOD

Set-Preis  
**€ 77,90**  
Art.-Nr. 9131553

## Bosch Kreissägeblätter Aktionspaket 254 mm

best. aus:  
Optiline Wood Kreissägeblatt für präzise qualitative Schnitte in Holz aller Art

- 1 Stück Ø 254 x 30 mm, Z40
- 1 Stück Ø 254 x 30 mm, Z60
- 1 Stück Ø 254 x 30 mm, Z80

Optiline  
WOOD

Multi Material Kreissägeblatt für starke Schnitte in viele Materialien

- 1 Stück Ø 254 x 30 mm, Z80



Set-Preis  
**€ 179,-**  
Art.-Nr. 9131845

## Bosch Kreissägeblätter Aktionspaket 305 mm

best. aus:  
Optiline Wood Kreissägeblatt für präzise qualitative Schnitte in Holz aller Art

- 1 Stück Ø 305 x 30 mm, Z40
- 1 Stück Ø 305 x 30 mm, Z60
- 1 Stück Ø 305 x 30 mm, Z96

Optiline  
WOOD

Multi Material Kreissägeblatt für starke Schnitte in viele Materialien

- 1 Stück Ø 305 x 30 mm, Z96



Set-Preis  
**€ 198,40**  
Art.-Nr. 9131846

## Bosch Kreissägeblätter Aktionspaket 216 mm

best. aus:  
Optiline Wood Kreissägeblatt für präzise qualitative Schnitte in Holz aller Art

- 2 Stück Ø 216 x 30 mm, Z 48
- 1 Stück Ø 216 x 30 mm, Z 60

Multi Material Kreissägeblatt für starke Schnitte in viele Materialien

- 1 Stück Ø 216 x 30 mm, Z 60

Gratis

inkl. Zugabe im Wert von 39,50 €

**Stroxx Laser-Entfernungsmesser D 40**

- 40 m Reichweite
- Genauigkeit +/- 2 mm auf 10 m



Set-Preis  
**€ 149,95**  
Art.-Nr. 9131844





### Akku-Bohrschrauber GSR 12V-15

Lieferumfang: 1 x Akku 2,0 Ah, 1 x Akku 4,0 Ah, Schnellladegerät, Inkl. 25-tlg. Schrauberbit-Set, 7-tlg. Holzbohrer-Set, 7-tlg. Metallbohrer-Set in Tasche

- Akkuspannung 12V
- Leerlaufdrehzahl (1./2.Gang) 0–400/0–1.300 min<sup>-1</sup>
- Max. Drehmoment (weich/hart) 15/30 Nm
- Bohrleistung (Holz/Stahl) 19/10 mm
- Bohrfutterspannweite 10 mm



€ 139,-

Art.-Nr. 404176

### Akku-Bohrschrauber GSR 18V-28

Lieferumfang: 2 x Akku 4,0 Ah, Schnellladegerät in L-BOXX

- Akkuspannung 18V
- Leerlaufdrehzahl (1./2.Gang) 0–500/0–1.900 min<sup>-1</sup>
- Max. Drehmoment (weich/hart) 28/63 Nm
- Bohrleistung (Holz/Stahl) 38/13 mm
- Bohrfutterspannweite 1,5–13 mm



€ 195,-

Art.-Nr. 9131838

PRO 360  
+EXTRA\*

PROFI  
DEAL

### Akku-Bohrschrauber GSR 18V-21

Lieferumfang: Ohne Akku, ohne Ladegerät, in L-BOXX

- Akkuspannung 18V
- Leerlaufdrehzahl (1./2.Gang) 0–480/0–1.800 min<sup>-1</sup>
- Max. Drehmoment (weich/hart) 21/55 Nm
- Max. Bohr-Ø in Stahl/Holz 10/35 mm
- Bohrfutterspannbereich 1,5–13 mm



€ 119,-

Art.-Nr. 9075617

### Akku-Bohrschrauber GSR 18V-55

Lieferumfang: Ohne Akku, ohne Ladegerät, in L-BOXX

- Akkuspannung 18V
- Bürstenloser Motor
- Leerlaufdrehzahl (1./2.Gang) 0–450/0–1.750 min<sup>-1</sup>
- Max. Drehmoment (weich/hart) 28/55 Nm
- Max. Bohr-Ø in Stahl/Holz 13/35 mm
- Bohrfutterspannbereich 1,5–13 mm



€ 137,-

Art.-Nr. 9123368

Gratis

Beim Kauf von Bosch 18V Akkugeräten aus dem aktuellen Bosch Sortiment im Wert von 450,- € netto erhalten Sie einen Bosch Akku-Bohrschrauber GSR 18V-21 im Wert von 119,- € gratis dazu!

Art.-Nr. 7009002287



### Akku-Bohrschrauber GSR 18V-110 C

Lieferumfang: Ohne Akku, ohne Ladegerät, mit Zusatzhandgriff, in L-BOXX

- Akkuspannung 18V
- Bürstenloser Motor
- Leerlaufdrehzahl (1./2.Gang) 0–480/0–2.100 min<sup>-1</sup>
- Max. Drehmoment (weich/hart/max.) 47/85/110 Nm
- Max. Bohr-Ø in Stahl/Holz 13/35 mm
- Bohrfutterspannbereich 1,5–13 mm



€ 189,-

Art.-Nr. 9123369

### Akku-Bohrschrauber GSR 18V-150 C

Lieferumfang: Ohne Akku, ohne Ladegerät, mit Zusatzhandgriff, in L-BOXX

- Elektronische Schraubwinkelerkennung (z. B. 45° oder 60°)
- Akkuspannung 18V
- Kickback-Control Steuerung
- Bürstenloser Motor
- Leerlaufdrehzahl (1./2.Gang) 0–550/0–2.200 min<sup>-1</sup>
- Max. Drehmoment (weich/hart/max.) 84/100/150 Nm
- Max. Bohr-Ø (Lochsägen) 150 mm
- Bohrfutterspannbereich 1,5–13 mm

€ 245,-

Art.-Nr. 9128620

### Akku-Bohrschrauber GSR 18V-150 C

Lieferumfang: 2 x ProCore Akku 8,0 Ah, Schnellladegerät in L-BOXX

€ 475,-

Art.-Nr. 9128621

PRO 360  
+EXTRA\*



# Meesenburg OptiMont® 18V-Kit Bosch

Beim Kauf des Bosch OptiMont® 18V-Kits erhalten Sie eine Bosch-Kapp- und Gehrungssäge GCM 18V-216 (Solo) im Wert von 405,- € gratis dazu.\*

GRATIS  
ZUGABE



① **Akku-Bohrschrauber GSR 18V-28**

Lieferumfang: Ohne Akku, ohne Ladegerät, in L-BOXX  
Art.-Nr. 9078742

② **Akku-Bohrhammer GBH 18V-21**

Lieferumfang: Ohne Akku, ohne Ladegerät, in L-BOXX  
Art.-Nr. 9084062

③ **Akku-Winkelschleifer GWS 18-125 V-LI**

Lieferumfang: Ohne Akku, ohne Ladegerät, Schutzhaube,  
Aufnahmeflansch, Zweilochschlüssel, Zusatzhandgriff in L-BOXX  
Art.-Nr. 371371

④ **Akku-Säbelsäge GSA 18V-LI**

Lieferumfang: Ohne Akku, ohne Ladegerät, Sägeblatt Holz  
S2345 X, Sägeblatt Metall S 123 XF, in L-BOXX  
Art.-Nr. 340225

⑤ **Akku-Akku-Pendelstichsäge GST 18V-LI S**

Lieferumfang: Ohne Akku, ohne Ladegerät, Spanreißschutz,  
Je 1 Stichsägeblatt T144 DP und T244 D, in L-BOXX  
Art.-Nr. 411338

⑥ **Akku-Drehschlagschrauber GDV 18V-200 C**

Lieferumfang: Ohne Akku, ohne Ladegerät, in L-BOXX  
Art.-Nr. 9066643

⑦ **Akku-Kartuschenpresse GCG 18V-600**

Lieferumfang: Ohne Akku, ohne Ladegerät, im Karton  
Art.-Nr. 9123370

⑧ **Akku-Lampe GLI 18V-300**

Lieferumfang: Ohne Akku, ohne Ladegerät, im Karton  
Art.-Nr. 9075616

⑨ **Starter-Set Basic 4,0 h**

Art.-Nr. 9128810

\* Aktion nicht mit anderen Aktionen aus diesem Katalog kombinierbar.

# Akku-Bohrhammer GBH 18V-21

Lieferumfang: Ohne Akku, ohne Ladegerät, mit Zusatzhandgriff, Tiefenanschlag, in L-BOXX

- Akkuspannung 18V
- Werkzeugaufnahme SDS plus
- Drehstopp für Meißelarbeiten
- Leerlaufdrehzahl 0–1.800 min<sup>-1</sup>
- Leerlaufschlagzahl 0–5.100 bpm
- Max. Bohr-Ø in Beton/Stahl/Holz 21/10/30 mm
- Schlagenergie 2,0 J



€ 189,-

Art.-Nr. 9084062

Tipp

SDS-Plus Hammerbohrer  
Set 4-Cut 6-tlg.



€ 20,90

Art.-Nr. 9073299

## Akku-Bohrhammer GBH 18V-26 F

Lieferumfang: Ohne Akku, ohne Ladegerät, mit Zusatzhandgriff, Schnellwechsel-Bohrfutter 1,5–13 mm, Wechselfutter SDS plus, Tiefenanschlag, in L-BOXX

- Akkuspannung 18V
- Werkzeugaufnahme SDS plus
- Drehstopp für Meißelarbeiten
- Leerlaufdrehzahl 0–980 min<sup>-1</sup>
- Leerlaufschlagzahl 0–4.350 bpm
- Max. Bohr-Ø in Beton/Stahl/Holz 26/13/30 mm
- Schlagenergie 2,6 J



€ 279,-

Art.-Nr. 9084063

## Akku-Bohrhammer BITURBO GBH 18V-34 CF

Lieferumfang: Ohne Akku, ohne Ladegerät, mit Zusatzhandgriff, Bluetooth Low Energy Modul, Fetttube, Maschinentuch, Schnellwechsel-Bohrfutter 1,5–13 mm, Wechselfutter SDS plus, Tiefenanschlag, Handwerkerkoffer

- Akkuspannung 18V
- Werkzeugaufnahme SDS plus
- Für Bohr- und Meißelarbeiten
- Nenndrehzahl 0–500 min<sup>-1</sup>
- Leerlaufschlagzahl 0–2.900 bpm
- Bohr-Ø in Beton 8–32 mm
- Bluetooth Connectivity
- Schlagenergie 5,8 J



€ 449,-

Art.-Nr. 9078776

## Bosch Staubabsaugung GDE 16 plus

Für nahezu staubfreies Bohren mit SDS-plus Bohrern, kompatibel mit allen Bosch 2- und 3-kg SDS-plus Bohrhammer mit 50 mm Ø Spannhals

- Max. Bohrer-Ø 16 mm
- Max. Bohrtiefe 120 mm
- Max. Bohrer-Ø mit Hohlbohrkrone 82 mm

€ 73,30

Art.-Nr. 390099



## Akku-Bohrhammer BITURBO GBH 18V-34 CF

Lieferumfang: 2 x ProCORE Akkus 5,5 Ah, Schnellladegerät, mit Zusatzhandgriff, Bluetooth Low Energy Modul, Fetttube, Maschinentuch, Schnellwechsel-Bohrfutter 1,5–13 mm, Wechselfutter SDS plus, Tiefenanschlag, Handwerkerkoffer

€ 699,-

Art.-Nr. 9128822



## Akku-Bohrhammer BITURBO GBH 18V-36 C

Lieferumfang: Ohne Akku, ohne Ladegerät, mit Zusatzhandgriff, Bluetooth Low Energy Modul, Fetttube, Maschinentuch, Tiefenanschlag, Handwerkerkoffer

- Akkuspannung 18V
- Werkzeugaufnahme SDS max
- Für Bohr- und Meißelarbeiten
- Nenndrehzahl 0–500 min<sup>-1</sup>
- Leerlaufschlagzahl 0–2.900 bpm
- Max. Bohr-Ø in Beton 14–35 mm
- Bluetooth Connectivity
- Schlagenergie 7,0 J



€ 489,-

Art.-Nr. 9078777

## Akku-Bohrhammer BITURBO 18V-45 C

Lieferumfang: Ohne Akku, ohne Ladegerät, mit Zusatzhandgriff, Bluetooth Low Energy Modul, Fetttube, Maschinentuch, Tiefenanschlag, Handwerkerkoffer

- Akkuspannung 18V
- Werkzeugaufnahme SDS max
- Für Bohr- und Meißelarbeiten
- Nenndrehzahl 0–500 min<sup>-1</sup>
- Leerlaufschlagzahl 0–2.900 bpm
- Max. Bohr-Ø in Beton 14–35 mm
- Bluetooth Connectivity
- Schlagenergie 7,0 J



€ 738,-

Art.-Nr. 9078779

## Akku-Bohrhammer BITURBO GBH 18V-36 C

Lieferumfang: 2 x ProCORE Akkus, 5,5 Ah Schnellladegerät, mit Zusatzhandgriff, Bluetooth Low Energy Modul, Fetttube, Maschinentuch, Tiefenanschlag, Handwerkerkoffer

€ 745,-

Art.-Nr. 9128823



Passende SDS Max Bohrer und Meißel finden Sie auf Seite 49 in diesem Katalog.



**Gratis**

### Akku-Handkreissäge GKS 18V-57 G

Lieferumfang: Ohne Akku, ohne Ladegerät, Kreissägeblatt-Ø 165 x 1,7 x 20 mm Z 36, in L-BOXX

- Akkuspannung 18V
- Leerlaufdrehzahl 3.400 min<sup>-1</sup>
- Sägeblattabmessung 165 x 20 mm
- Max. Schnittkapazität in Holz (90°) 57 mm
- Max. Schnittkapazität in Holz (45°) 42 mm



**€ 189,-**  
Art.-Nr. 9017117



Beim Kauf von Bosch 18V Akkugeräten aus dem aktuellen Bosch Sortiment im Wert von 450,- € netto erhalten Sie einen Bosch Akku-Bohrschrauber GSR 18V-21 im Wert von 119,- € gratis dazu!

Art.-Nr. 7009002287



### Akku-Säbelsäge GSA 18V-LI

Lieferumfang: Ohne Akku, ohne Ladegerät, Sägeblatt Holz S2345 X, Sägeblatt Metall S 123 XF, in L-BOXX

- Akkuspannung 18V
- Leerlaufhubzahl 0–2.400/0–2.700 min<sup>-1</sup>
- Schnitttiefe in Holz/Metall 250/20 mm
- Hublänge 28 mm



**€ 189,-**  
Art.-Nr. 340225

### Akku-Multi-Cutter GOP 18 V-28

Lieferumfang: Ohne Akku, ohne Ladegerät, 1 Starlock Plus BIM, Tauchsägeblatt PAIZ 32 APB, in L-Boxx

- Akkuspannung 18V
- Leerlaufschwingzahl 8.000–20.000 min<sup>-1</sup>
- Oszillationswinkel links und rechts 1,4°



**€ 189,-**  
Art.-Nr. 429737

### Akku-Handhobel GHO 18V-LI

Lieferumfang: Ohne Akku, ohne Ladegerät, in L-Boxx

- Akkuspannung 18V
- Leerlaufdrehzahl 14.000 min<sup>-1</sup>
- Hobeltiefe 0–1,6 mm
- Falztiefe 0–8 mm
- Hobelbreite 82 mm



**€ 189,-**  
Art.-Nr. 389339

### BOSCH AKKU-STICHSÄGE GST 18V-LI S

Lieferumfang: Ohne Akku, ohne Ladegerät, Spanreißschutz, je 1 Stichsägeblatt T144 DP, T244 D und T308 BP, in L-BOXX

- Akkuspannung 18V
- 4 Stufen Pendelhub 550–2700
- Leerlaufhubzahl 0–2.700 min<sup>-1</sup>
- Schnitttiefe in Holz/Aluminium/Metall 120/20/8 mm



**€ 189,-**  
Art.-Nr. 411338

## Akku-Handkreissäge GKS 18V-68 GC

Lieferumfang: Ohne Akku, ohne Ladegerät, Kreissägeblatt-Ø 190 x 1,5 x 30 mm Z 24, Parallelanschlag in L-BOXX

- Leerlaufdrehzahl 2.500–5.000 min<sup>-1</sup>
- Sägeblatt-Ø 190 mm
- Neigungswinkel 45°
- Max. Schnitttiefe 90° = 68 mm
- Max. Schnitttiefe 45° = 50 mm



**€ 309,-**  
Art.-Nr. 9123373

### Akku-Tauchkreissäge BITURBO GKT 18V-52 GC

Lieferumfang: Ohne Akku, ohne Ladegerät, Kreissägeblatt-Ø 140 x 1,8 x 20 mm Z 42, Staubbeutel, in L-BOXX

- Akkuspannung 18V
- Leerlaufdrehzahl 2.800–5.500 min<sup>-1</sup>
- Sägeblatt-Ø 140 mm
- Neigungswinkel -1°–47°
- Max. Schnitttiefe 90° = 52 mm
- Max. Schnitttiefe 90° = 46 mm (mit optionaler Führungsschiene)



**€ 355,-**  
Art.-Nr. 9084764

### Führungsschiene FS 1600

Länge 1600 mm

**€ 72,50**  
Art.-Nr. 340060

### Akku-Exzentrerschleifer GEX 18V-125

Lieferumfang: Ohne Akku, ohne Ladegerät, Schleifteller-Ø 125 mm, Staubbeutel, 1 Schleifblatt K120, in L-BOXX

- Akkuspannung 18V
- Leerlaufdrehzahl 6.000–10.000 min<sup>-1</sup>
- Schleifteller-Ø 125 mm mit Klett Haftung
- Schwingungskreis-Ø 2,5 mm



**€ 158,-**  
Art.-Nr. 9128726

**Tipp**

**blaugelb** Stichsägeblatt – Holz  
100 mm – T 101B

**€ 7,35**

VE 5 STK

Art.-Nr. 9022633



### Akku-Drehschlagschrauber GDX 18V-200 C

Lieferumfang: Ohne Akku, ohne Ladegerät, in L-BOXX

- Akkuspannung 18V
- Bürstenloser Motor
- Schrauber-Ø M6–M16
- Max. Drehmoment 200 Nm
- Drehmomentstufen 3
- Leerlaufdrehzahl (1./2./3. Gang) 0–1.100/0–2.300/0–3.400 min<sup>-1</sup>
- Leerlaufschlagzahl (1./2./3. Gang) 0–2.300/0–3.400/0–4.000 bpm
- Werkzeugaufnahme – 1/4" Innensechskant-Bitaufnahme und 1/2" Aussenvierkant



€ 189,-  
Art.-Nr. 9066643

### Akku-Drehschlagschrauber GDR 18V-200 C

Lieferumfang: Ohne Akku, ohne Ladegerät, in L-BOXX

- Akkuspannung 18V
- Bürstenloser Motor
- Schrauber-Ø M6–M16
- Max. Drehmoment 200 Nm
- Drehmomentstufen 3
- Leerlaufdrehzahl (1./2./3. Gang) 0–1.100/0–2.300/0–3.400 min<sup>-1</sup>
- Leerlaufschlagzahl (1./2./3. Gang) 0–2.300/0–3.400/0–4.000 bpm
- Werkzeugaufnahme – 1/4" Innensechskant-Bitaufnahme



€ 189,-  
Art.-Nr. 9084765

### Akku-Drehschlagschrauber GDS 18V-1000

Lieferumfang: Ohne Akku, ohne Ladegerät, in L-BOXX

- Akkuspannung 18V
- Bürstenloser Hochleistungsmotor
- Schrauber-Ø M10–M24
- Max. Drehmoment 1.000 Nm
- Max. Lösemoment 1.600 Nm
- Drehmoment (1./2./3. Gang) 0–350/0–700/0–1.000 Nm
- Leerlaufdrehzahl (1./2./3. Gang) 0–800/0–1.200/0–1.750 min<sup>-1</sup>
- Nennschlagzahl (1./2./3. Gang) 0–1.600/0–2.400/0–2.600 bpm
- Werkzeugaufnahme 1/2" Außenvierkant mit Sprengring



€ 235,-  
Art.-Nr. 9128622

### Akku-Winkelschleifer GWX 18V-7

Lieferumfang: Ohne Akku, ohne Ladegerät, Schutzhaube, Zusatzhandgriff, in L-BOXX

- Akkuspannung 18V
- Bürstenloser Motor
- Leerlaufdrehzahl 11.000 min<sup>-1</sup>
- Werkzeugaufnahme XLOCK
- Max. Werkzeug-Ø 125 mm



€ 135,-  
Art.-Nr. 9128728

#### Tip

Trennscheiben XLOCK 125 x 1 mm  
10 Stück in Dose



€ 7,50  
Art.-Nr. 9070854

### Akku-Winkelschleifer GWX 18V-10 SC

Lieferumfang: Ohne Akku, ohne Ladegerät, Schutzhaube, Zusatzhandgriff, Bluetooth Low Energy Modul, in L-BOXX

- Akkuspannung 18V
- Leerlaufdrehzahl 4.500–9.000 min<sup>-1</sup>
- Werkzeugaufnahme XLOCK
- Max. Werkzeug-Ø 125 mm
- Bluetooth Connectivity
- Drop Control
- X-Brake
- KickBack Control



€ 298,-  
Art.-Nr. 9070714

### Akku-Winkelschleifer GWS 18-125V-LI

Lieferumfang: Ohne Akku, ohne Ladegerät, Schutzhaube, Aufnahmevlansch, Zweilochschlüssel, Zusatzhandgriff, in L-BOXX

- Akkuspannung 18V
- Leerlaufdrehzahl 11.000 min<sup>-1</sup>
- Werkzeugaufnahme M 14 Spindelgewinde
- Max. Werkzeug-Ø 125 mm



€ 135,-  
Art.-Nr. 371371

### Akku-Winkelschleifer BITURBO GWX 18V-15 SC

Lieferumfang: Ohne Akku, ohne Ladegerät, Schutzhaube, Zusatzhandgriff, Bluetooth Low Energy Modul, in L-BOXX

- Akkuspannung 18V
- Leerlaufdrehzahl 3.400–9.800 min<sup>-1</sup>
- Werkzeugaufnahme XLOCK
- Max. Werkzeug-Ø 125 mm
- Bluetooth Connectivity
- Drop Control
- X-Brake
- KickBack Control



€ 275,-  
Art.-Nr. 9123374

#### Tip

Trennscheiben 125 x 1 x 22,23 mm  
10 Stück in Dose



€ 9,95  
10er-Box  
Art.-Nr. 412107



### Akku-Staubsauger GAS 18V-10L

Lieferumfang: Ohne Akku, ohne Ladegerät, Bodendüse, Elektrowerkzeugadapter, Fugendüse, Krümmerrohr, Saugschlauch 1,6 m, 3-tlg. Saugrohr-Set, 4-tlg. Rollen-set, Schultergurt, Flachfaltfilter

- Akkuspannung 18V
- Staubklasse L
- Max. Behältervolumen 10 l
- Filterfläche 2.375 cm<sup>2</sup>
- Max. Luftgeschwindigkeit 34,0 l/s
- Max. Unterdruck (Turbine) 115 mbar
- Saugschlauch-Nennbreite 35 mm
- Gewicht 4,7 kg



€ 119,-

Art.-Nr. 9075615

Gratis

Beim Kauf von Bosch 18V Akkugeräten aus dem aktuellen Bosch Sortiment im Wert von 450,- € netto erhalten Sie einen Bosch Akku-Bohrschrauber GSR 18V-21 im Wert von 119,- € gratis dazu!



Art.-Nr. 7009002287

### Akku-Kartuschenpresse GCG 18V-310

Lieferumfang: Ohne Akku, ohne Ladegerät

- Akkuspannung 18V
- Auto-Rücklauf-Funktion
- Kapazität Kartuschen 310 ml
- Vorschubgeschwindigkeit 8 mm/Sek
- Druckkraft 3,5 kN



€ 267,-

Art.-Nr. 9128730



### Akku-Kartuschenpresse GCG 18V-600

Lieferumfang: Ohne Akku, ohne Ladegerät

- Akkuspannung 18V
- Kapazität Kartuschen 310 ml/400 ml
- Kapazität Folienbeutel 400 ml/600 ml
- Vorschubgeschwindigkeit 8 mm/Sek
- Druckkraft 3,5 kN



€ 285,-

Art.-Nr. 9123370



### Startersets

Art.-Nr.	Modell	Lieferumfang	Preis
9128810	18V/4,0 Ah	2 x Akku GBA 4,0 Ah Schnellladegerät	€ 135,00
421019	18V/5,0 Ah	2 x Akku GBA 5,0 Ah Schnellladegerät	€ 169,50
9131830	18V/5,5 Ah	2 x Akku ProCore 5,5 Ah Schnellladegerät	€ 225,00
● 9075614	18V/12,0 Ah	2 x Akku ProCore 12,0 Ah Schnellladegerät	€ 397,00



## SO ERHALTEN SIE IHREN BOSCH PRO 360 DEAL.



1.  
EIN PRODUKT  
KAUFEN\*



2.  
REGISTRIEREN  
UND VALIDIEREN



3.  
PRÄMIE  
ERHALTEN\*

[WWW.BOSCH-PROFESSIONAL.COM/DE/DE/PRO360/PRODEALS/](http://WWW.BOSCH-PROFESSIONAL.COM/DE/DE/PRO360/PRODEALS/)

\* Kaufen Sie ein Bosch 18V-Werkzeug\* zu einem Preis von über 150,- € (zzgl. MwSt) bzw. einen X-Lock Akku-Winkelschleifer sowie ein Laser-Nivelliergerät und erhalten Sie kostenlos die angezeigte Prämie. Solange der Vorrat reicht. Die Teilnahmebedingungen finden Sie hier: [www.pro360.com/deals/termsfuse](http://www.pro360.com/deals/termsfuse)

\* Starterätze ausgenommen

### Tischkreissäge GTS 10 XC

Lieferumfang: Kreissägeblatt-Ø 254 x 2,8 x 30 mm Z 24, Absaugadapter, Parallelanschlag, Schiebstock, Winkelanschlag, Untergestell

Spannung 230V  
Nenneingangsleistung 2.100W  
Leerlaufdrehzahl 3.200 min<sup>-1</sup>  
Max. Schnitthöhe 79 mm  
Neigungseinstellung 47°L/1°R  
Sägeblatt-Ø 254 mm  
Tischgröße 640 x 705 mm  
Gewicht 35 kg

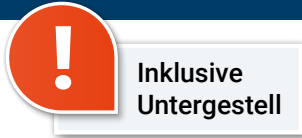

**€ 799,90**  
● Art.-Nr. 412840

### Akku-Tischkreissäge BITURBO GTS 18V-216

Lieferumfang: Ohne Akku, ohne Ladegerät, Kreissägeblatt-Ø 216 x 2,0 x 30 mm Z 24, Gehrungsanschlag, Parallelanschlag, Sägeblattschutz, Schiebstock  
Bürstenloser Motor  
Sanftanlauf, Motorbremse

Akkuspannung 18V  
Leerlaufdrehzahl 4.500 min<sup>-1</sup>  
Max. Schnitthöhe 70 mm  
Neigungseinstellung 45° L  
Sägeblatt-Ø 216 mm  
Gewicht 21,6 kg



**€ 575,-**  
Art.-Nr. 9131829

### Kapp- und Gehrungssäge GCM 800 SJ

Lieferumfang: Kreissägeblatt-Ø 216 x 2,8 x 30 mm Z 24, Innensechskantschlüssel

Spannung 230V  
Nenneingangsleistung 1.400W  
Leerlaufdrehzahl 5.500 min<sup>-1</sup>  
Max. Schnitthöhe 70 mm  
Max. Schnittbreite 270 mm  
Schnittkapazität 90°/45° Gehrung 70 x 270/70 x 190 mm  
Gehrungeinstellung 47° L/47° R  
Neigungseinstellung 45° L  
Sägeblatt-Ø 216 mm  
Gewicht 13,5 kg

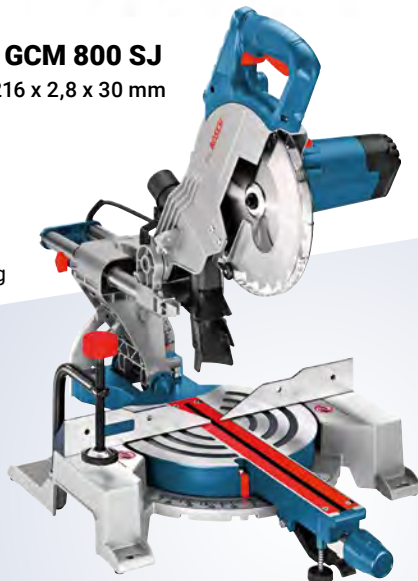

**€ 279,-**  
● Art.-Nr. 409823

### Kapp- und Gehrungssäge GCM 12 GDL

Lieferumfang: Kreissägeblatt-Ø 305 x 2,4 x 30 mm Z 72, Einlegeplatte, Spannzange, Innensechskantschlüssel

Spannung 230V  
Nenneingangsleistung 2.000W  
Leerlaufdrehzahl 4.000 min<sup>-1</sup>  
Max. Schnitthöhe 104 mm  
Max. Schnittbreite 341 mm  
Schnittkapazität 0°/45° Gehrung 104 x 341/104 x 240 mm  
Gehrungeinstellung 52° L/60° R  
Neigungseinstellung 47° L/47° R  
Sägeblatt-Ø 305 mm  
Gewicht 32,1 kg

**€ 825,-**  
● Art.-Nr. 340423



### Akku-Kapp- und Gehrungssäge

#### BITURBO GCM 18V-216

Lieferumfang: Ohne Akku, ohne Ladegerät, Kreissägeblatt-Ø 216 x 1,7 x 30 mm Z 24, Staubsack

Akkuspannung 18V  
Leerlaufdrehzahl 4.600 min<sup>-1</sup>  
SDS-Sägeblatтарыerung  
Sägeblatt-Ø 216 mm  
Gehrungeinstellung 47° L/47° R  
Neigungseinstellung 45° L/0° R  
Schnittkapazität 0° = 70 x 270 mm  
Schnittkapazität 45° = 70 x 190 mm (Gehrung)  
Schnittkapazität 45° = 45 x 270 mm (Neigung)



**€ 405,-**  
Art.-Nr. 9076849

### Akku-Kapp- und Gehrungssäge

#### BITURBO GCM 18V-216

Lieferumfang: 2 ProCORE Akkus 5,5 Ah, Schnellladegerät, Kreissägeblatt-Ø 216 x 1,7 x 30 mm Z 24, Staubsack

**€ 686,-**  
● Art.-Nr. 9128990



### Akku-Kapp- und Gehrungssäge

#### BITURBO GCM 18V-305 GDC

Lieferumfang: Ohne Akku, ohne Ladegerät, Kreissägeblatt-Ø 305 x 2,2 x 30 mm Z 60, Staubsack, Bluetooth Low Energy Modul

Akkuspannung 18V  
Leerlaufdrehzahl 2.550–4.000 min<sup>-1</sup>  
Bluetooth Connectivity  
Werkzeugloser Sägeblattwechsel  
Sägeblatt-Ø 305 mm  
Gehrungeinstellung 52° L/60° R  
Neigungseinstellung 47° L/47° R  
Schnittkapazität 0° = 104 x 341 mm  
Schnittkapazität 0° = 46 x 400 mm (max. horizontal, mit Abstandhalter)  
Schnittkapazität 0° = 120 x 250 mm (max. vertikal, mit Abstandhalter)  
Schnittkapazität 45° = 104 x 240 mm (Gehrung)  
Schnittkapazität 45° = 40 x 341 mm (Neigung)



**€ 899,-**  
● Art.-Nr. 9123372



### Schlagbohrmaschine GSB 13RE

Lieferumfang: Tiefenanschlag, Schnellspannbohrfutter, im Karton

Spannung 230V  
Nennaufnahme 600W  
Leerlaufdrehzahl 0–2.800 min<sup>-1</sup>  
Max. Bohr-Ø (Mauerwerk/Holz)  
15/25 mm  
Bohrfutter 1,5–13 mm  
Gewicht 1,6 kg



**€ 59,90**

Art.-Nr. 9016493

### Tip

### Stichsägeblatt Holz T101B

**€ 7,35**

5 Stück  
Art.-Nr. 9022633



### Tip

### Multiconstruction-Bohrersatz 4-tlg.

4, 5, 6, 8 mm



**€ 9,95**

Art.-Nr. 9130464

### Kombi-Bohrhammer GBH 2-26 F

Lieferumfang: Zusatzhandgriff, Tiefenanschlag, Maschinentuch, Schnellwechselfutter, Wechselfutter SDS-plus Schnellspannbohrfutter, im Koffer

Mit Drehstopp für Meißelarbeiten

Spannung 230V  
Nennaufnahme 830W  
Leerlaufdrehzahl 0–4.000 min<sup>-1</sup>  
Bohr-Ø in Beton mit Hammerbohrer 4–26 mm  
Max. Schlagenergie 2,7 J  
Werkzeugaufnahme SDS plus



**€ 169,50**

Art.-Nr. 9016492

### Tip

### SDS plus Meißelset 3-tlg.



**€ 14,90**

Art.-Nr. 9128515

### Bohrhammer GBH 5-40 DCE

Lieferumfang: Zusatzhandgriff, Fetttube, Maschinentuch, im Koffer, Vibration Control

Spannung 230V  
Nennaufnahme 1.150W  
Nenn Drehzahl 170–340 min<sup>-1</sup>  
Schlagzahl 1.500–3.050 bpm  
Bohr-Ø in Beton mit Hammerbohrer 12–40 mm  
Max. Schlagenergie 8,8 J  
Werkzeugaufnahme SDS max  
Gewicht 6,8 kg



**€ 519,-**

Art.-Nr. 291931



Passende SDS Max Bohrer und Meißel finden Sie auf Seite 49 in diesem Katalog.

### Stichsäge GST 90 E

Lieferumfang: Stichsägeblatt T 144 D, Absaug-Set, Spanreißschutz, Innensechskantschlüssel, im Koffer

4-Stufen-Pendelung  
SDS-Werkzeugloser Sägeblattwechsel

Spannung 230V  
Nennaufnahme 650W  
Leerlaufhubzahl 500–3.100min<sup>-1</sup>  
Hubhöhe 26 mm  
Max. Schnitttiefe in Holz/Aluminium/  
Stahl 90/20/10 mm



**€ 115,-**

Art.-Nr. 350865

## Säbelsäge GSA 1100 E

Lieferumfang: Säbelsägeblatt S 123 XF, Säbelsägeblatt S 2345 X, im Koffer

SDS-Werkzeugloser Sägeblattwechsel

- Spannung 230V
- Nennaufnahme 1.100W
- Leerlaufhubzahl 0–2.700 min<sup>-1</sup>
- Hubhöhe 28 mm
- Max. Schnitttiefe in Holz/Stahl 230/20 mm



**€ 125,-**

• Art.-Nr. 323497

### XLOCK Winkelschleifer GWX 10–125

Lieferumfang: Schutzhaube, Zusatzhandgriff, im Karton

XLOCK Werkzeugwechsel

Spannung 230V  
Nennaufnahme 1000W  
Leerlaufdrehzahl 11.000 min<sup>-1</sup>  
Max. Schleifscheiben-Ø 125 mm  
Max. Topfbürsten-Ø 75 mm



**€ 89,90**

Art.-Nr. 9070720

### Winkelschleifer GWS 1100

Lieferumfang: Schutzhaube, Zusatzhandgriff, SDS Schnellspannmutter

SDS Schnellspannmutter zum schnellen Werkzeugwechsel, Wiederanlaufschutz

Spannung 230V  
Nennaufnahme 1.100W  
Leerlaufdrehzahl 11.000 min<sup>-1</sup>  
Spindelgewinde M14  
Max. Schleifscheiben-Ø 125 mm



**€ 94,50**

Art.-Nr. 314297

### Tip

### Trennscheiben 125 x 1 x 22,23 mm

**€ 9,95**



10er-Box  
Art.-Nr. 412107

### Winkelschleifer GWS 22-230 LVI

Lieferumfang: Schutzhaube, Aufnahmeflansch, Spannmutter, Zusatzhandgriff, KickBack Control und Wiederanlaufschutz

Spannung 230V  
Nennaufnahme 2.200W  
Leerlaufdrehzahl 6.600 min<sup>-1</sup>  
Spindelgewinde M14  
Max. Schleifscheiben-Ø 230 mm



**€ 175,-**

Art.-Nr. 283893

### Tip

### Universal-Diamanttrennscheibe

**€ 33,25**



Art.-Nr. 418058

# Meesenburg OptiMont® 18V-Kit Makita

**PROFI  
DEAL**



Set-Preis  
**€ 1.075,-**  
Art-Nr. 9131240

- ① **Akku-Bohrschrauber DDF485RTJ**  
Lieferumfang: 2 x Akku 5,0 Ah, Schnellladegerät im MAKPAC  
Art.-Nr. 9067833
- ② **Akku-Winkelschleifer DGA511Z**  
Lieferumfang: Seitengriff, Schutzhaube, Spannflansch, Flanschmutter, Stirnlochschlüssel, Ø 125 mm Schruppscheibe, ohne Akku, ohne Ladegerät, im Karton  
Art.-Nr. 9066755
- ③ **Akku-Reciprosäge DJR186ZK**  
Lieferumfang: 2 Säbelsägeblätter, ohne Akku, ohne Ladegerät, im Kunststoffkoffer  
Art.-Nr. 428274

- ④ **SDS-Plus Akku-Kombi-Bohrhammer DHR243Z**  
Lieferumfang: Schnellspannbohrfutter, Seitengriff, Tiefenanschlag, ohne Akku, ohne Ladegerät, im Karton  
Art.-Nr. 9064967
- ⑤ **Akku-Kartuschenpistole DCG180ZX**  
Lieferumfang: Ohne Akku, ohne Ladegerät, im Karton  
Art.-Nr. 402328
- ⑥ **Akku-Schlagschrauber DTD153Z**  
Lieferumfang: Ohne Akku, ohne Ladegerät, im Karton  
Art.-Nr. 9064978
- ⑦ **Akku-Pendelstichsäge DJV181Z**  
Lieferumfang: Sechskant-Stiftschlüssel, Kunststoff-Gleitschuh, Spanreißschutz, Absaugstutzen, 3 Stichsägeblätter, ohne Akku, ohne Ladegerät, im Karton  
Art.-Nr. 9049390

**Tipp** Bit-Adapter ½" Innenvierkant auf ¼" Innensechskant C6,3  
**€ 15,21**  
 Art.-Nr. 6601007447

**Akku-Schlagschrauber DTW300Z**  
Lieferumfang: Ohne Akku, ohne Ladegerät, im Karton

**€ 175,-**  
Art.-Nr. 9084069



**Kapp- und Gehrungssäge LS1018LN**  
Lieferumfang: Horizontalschraubzwinge, Auflageverlängerung, Einstelldreieck, Staubsack, Steckschlüssel, Kreissägeblatt 260 x 30 x 40 Z  
Laserlinie für eine präzise Ausrichtung der Schnittlinie

**€ 339,-**  
Art.-Nr. 9072203

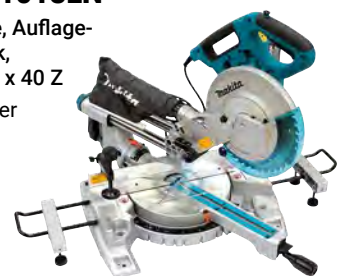

Nur solange der Vorrat reicht. Alle Preise zzgl. gesetzlicher MwSt. Irrtümer und Änderungen vorbehalten.





## Akku-Bohrschrauber DDF485RTJ

Lieferumfang: 2 x Akku 5,0 Ah, Schnellladegerät im MAKPAC

- Akkuspannung 18V
- Leerlaufdrehzahl (1./2. Gang) 0–500/0–1.900 min<sup>-1</sup>
- Drehmoment (weich/hart) 27/50 Nm
- Bohrleistung (Holz/Stahl) 38/13 mm
- Bohrfutterspannweite 1,5–13 mm
- Bürstenloser Antrieb

**€ 219,-**

Art.-Nr. 9067833

## Akku-Bohrschrauber DDF485Z

Lieferumfang: Ohne Akku, ohne Ladegerät, im Karton

**€ 79,-**

Art.-Nr. 9067832

Optionales Zubehör	Art.-Nr.	Preis
MAKPAC Gr. 2	9065002	€ 27,00
Einlage/Tiefziehteil	9064997	€ 9,50



## Akku-Bohrschrauber DDF482RFJ

Lieferumfang: 2 x Akku 3,0 Ah, Schnellladegerät im MAKPAC

- Akkuspannung 18V
- Leerlaufdrehzahl (1./2. Gang) 0–600/0–1.900 min<sup>-1</sup>
- Drehmoment (weich/hart) 36/62 Nm
- Bohrleistung (Holz/Stahl) 38/13 mm
- Bohrfutterspannweite 1,5–13 mm

**€ 167,90**

Art.-Nr. 9052326

## Akku-Bohrschrauber DDF482Z

Lieferumfang: Ohne Akku, ohne Ladegerät, im Karton

**€ 59,-**

Art.-Nr. 9074578

Optionales Zubehör	Art.-Nr.	Preis
MAKPAC Gr. 2	9065002	€ 27,00
Einlage/Tiefziehteil	9064997	€ 9,50



## Akku-Bohrschrauber DF333DSAE

Lieferumfang: 2 x Akku 2,0 Ah, Schnellladegerät, Bit, im Transportkoffer

- Akkuspannung 12V
- Leerlaufdrehzahl (1./2. Gang) 0–450/0–1.700 min<sup>-1</sup>
- Drehmoment (weich/hart) 14/30 Nm
- Bohrleistung in Holz/Stahl 21/10 mm
- Bohrfutterspannweite 0,8–10 mm

**€ 104,95**

Art.-Nr. 9071021



**Tip**

Bit Set 34-tlg.



**€ 12,-**

Art.-Nr. 9065771

## Akku-Schlagbohrschrauber DHP453RFX2

Lieferumfang: 2 x Akku 3,0 Ah, Schnellladegerät, 37-tlg. Bit-Set, 18-tlg. Bohrer-Set, Cuttermesser, Bandmaß, Handschrauber, im Alu-Schubladenkoffer

- Akkuspannung 18V
- Leerlaufdrehzahl (1./2. Gang) 0–400/0–1.300 min<sup>-1</sup>
- Leerlaufschlagzahl (1./2. Gang) 0–6.000/0–19.000 min<sup>-1</sup>
- Drehmoment (weich/hart) 27/42 Nm
- Bohrleistung in Holz/Stahl/Stein 38/13/13 mm
- Bohrfutterspannweite 1,5–13 mm

**€ 254,-**

Art.-Nr. 429669



Solange der Vorrat reicht

## Akku-Schlagschrauber DTD153RTJ

Lieferumfang: 2 x Akku 5,0 Ah, Schnellladegerät im MAKPAC

- Akkuspannung 18V
- Leerlaufdrehzahl 0–3.400 min<sup>-1</sup>
- Leerlaufschlagzahl 0–3.600 min<sup>-1</sup>
- Drehmoment (hart) 170 Nm
- Werkzeugaufnahme ¼" Innensechskant

**€ 275,-**

Art.-Nr. 428155



## Akku-Schlagschrauber DTD153Z

Lieferumfang: Ohne Akku, ohne Ladegerät, im Karton

**€ 95,-**

Art.-Nr. 9064978

## Akku-Schlagschrauber DTW300Z

Lieferumfang: Ohne Akku, ohne Ladegerät, im Karton

- Akkuspannung 18V
- Leerlaufdrehzahl (1./2./3./4. Gang) 0–1.000/1.800/2.600/3.200 min<sup>-1</sup>
- Leerlaufschlagzahl (1./2./3./4. Gang) 0–1.800/2.600/3.400/4.000 min<sup>-1</sup>
- Lösedrehmoment 580 Nm
- Werkzeugaufnahme 1/2" Außenvierkant

**€ 175,-**

Art.-Nr. 9084069



Optionales Zubehör	Art.-Nr.	Preis
MAKPAC Gr. 2	9065002	€ 27,00
Einlage/Tiefziehteil	9064989	€ 9,50

### Akku-Reciprosäge DJR188Z

Lieferumfang: Ohne Akku, ohne Ladegerät, im Karton

- Leerlaufhubzahl 0–3.000 min<sup>-1</sup>
- Hubhöhe 20 mm

€ 132,-

Art.-Nr. 9064971



Optionales Zubehör	Art.-Nr.	Preis
MAKPAC Gr. 3	9065003	€ 31,90
Einlage/Tiefziehteil	9084065	€ 9,50

### Akku-Tauchsäge DSP600ZJ

Lieferumfang: HM-Sägeblatt 165 x 20 Z56, ohne Akku, ohne Ladegerät, im MACPAC mit Einlage

- Akkuspannung 2 x 18V
- Leerlaufdrehzahl 2.500–6.300 min<sup>-1</sup>
- Schnittleistung 0°/45°/48° 56/40/38 mm
- Sägeblatt-Ø/Bohrung 165/20 mm

€ 355,-

Art.-Nr. 9022035



### Akku-Pendelstichsäge DJV181Z

Lieferumfang: Sechskant-Stiftschlüssel, Kunststoff-Gleitschuh, Spanreißschutz, Absaugstutzen, 3 Stichsägeblätter, ohne Akku, ohne Ladegerät, im Karton

- Akkuspannung 18V
- Leerlaufhubzahl 800–3.500 min<sup>-1</sup>
- Hubhöhe 26 mm
- Schnittleistung Holz/Stahl 135/10 mm

€ 179,-

Art.-Nr. 9049390



Optionales Zubehör	Art.-Nr.	Preis
MAKPAC Gr. 3	9065003	€ 31,90
Einlage/Tiefziehteil	9064991	€ 9,50

## Akku-Reciprosäge DJR186ZK



Lieferumfang: 2 Säbelsägeblätter, ohne Akku, ohne Ladegerät, im Kunststoffkoffer

- Akkuspannung 18V
- Leerlaufhubzahl 0–2.800 min<sup>-1</sup>
- Hubhöhe 32 mm

€ 118,50

Art.-Nr. 428274

### Tip Stichsägeblätter Holz T101 B

blaugelb

€ 7,35

5 Stück  
Art.-Nr. 9022633



### Akku-Falzhobel DKP181Z

Lieferumfang: Ohne Akku, ohne Ladegerät, im Karton

- Akkuspannung 18V
- Leerlaufdrehzahl 0–12.000 min<sup>-1</sup>
- Hobelbreite 82 mm
- Spanabnahme 0-3,0 mm (stufenlos)

€ 189,-

Art.-Nr. 9084068



Optionales Zubehör	Art.-Nr.	Preis
MAKPAC Gr. 3	9065003	€ 31,90
Einlage/Tiefziehteil	9064994	€ 9,50

### Akku-Multifunktionswerkzeug DTM51Z

Lieferumfang: Ohne Akku, ohne Ladegerät, im Karton

- Akkuspannung 18V
- Leerlaufschwingzahl 6.000–20.000 min<sup>-1</sup>
- Oszillationswinkel 3,2°

€ 117,50

Art.-Nr. 9064979



Optionales Zubehör	Art.-Nr.	Preis
MAKPAC Gr. 3	9065003	€ 31,90
Einlage/Tiefziehteil	9064990	€ 9,50
Adapter für Starlock Werkzeuge	9093912	€ 5,25

### Tip Säbelsägeblätter Holz - Metall S611DF

blaugelb

€ 9,95

5 Stück  
Art.-Nr. 9022628



### Akku-Handkreissäge DSS501Z

Lieferumfang: Parallelanschlag, HM-Sägeblatt, Sechskant-Stiftschlüssel, Absaugstutzen, ohne Akku, ohne Ladegerät, im Karton

- Akkuspannung 18V
- Leerlaufhubzahl 0–3.600 min<sup>-1</sup>
- Schnittleistung 0°/45° 51/35 mm
- Sägeblatt-Ø/Bohrung 136/20 mm

€ 125,-

Art.-Nr. 9064977



### Tip Kreissägeblatt 136x20mm Z16

Makita

€ 19,95

Art.-Nr. 375510



Optionales Zubehör	Art.-Nr.	Preis
MAKPAC Gr. 3	9065003	€ 31,90
Einlage/Tiefziehteil	9064983	€ 9,50



### Akku-Winkelschleifer DGA511RTJ

Lieferumfang: Seitengriff, Schutzhaube, Spannflansch, Flanschmutter, Stirnlochschlüssel, Ø 125 mm Schrupscheibe, 2 x Akku 5,0 Ah, Schnellladegerät, im MAKPAC

- Akkuspannung 18V
- Schleifscheiben-Ø 125 mm
- Leerlaufdrehzahl 3.000–8.500 min<sup>-1</sup>
- Bürstenloser Antrieb

€ 267,-

Art.-Nr. 9067831



### Akku-Winkelschleifer DGA511Z

Lieferumfang: Seitengriff, Schutzhaube, Spannflansch, Flanschmutter, Stirnlochschlüssel, Ø 125 mm Schrupscheibe, ohne Akku, ohne Ladegerät, im Karton



Optionales Zubehör	Art.-Nr.	Preis
MAKPAC Gr. 3	9065003	€ 31,90
Einlage/Tiefziehteil	9074596	€ 9,50

€ 107,-

Art.-Nr. 9066755

### Akku-Bohrhammer DHR171Z

Lieferumfang: Seitengriff, Tiefenanschlag, ohne Akku, ohne Ladegerät, im Karton

- Akkuspannung 18V
- Leerlaufdrehzahl 0–680 min<sup>-1</sup>
- Bohrleistung (Beton, Stahl, Holz) 17/10/13 mm
- Schlagenergie 1,2 J
- Werkzeugaufnahme SDS plus



€ 114,90

Art.-Nr. 9064966



### Tipps SDS plus Hammerbohrer-Set 4-Cut 7-tlg.



€ 24,90

Art.-Nr. 9073300

Optionales Zubehör	Art.-Nr.	Preis
MAKPAC Gr. 3	9065003	€ 31,90
Einlage/Tiefziehteil	9065000	€ 9,50

### Akku-Bohrhammer DHR243Z

Lieferumfang: Schnellspannbohrfutter, Seitengriff, Tiefenanschlag, ohne Akku, ohne Ladegerät, im Karton

- Akkuspannung 18V
- Leerlaufdrehzahl 0–950 min<sup>-1</sup>
- Bohrleistung (Beton, Stahl, Holz) 27/13/24 mm
- Schlagenergie 2,0 J
- Werkzeugaufnahme SDS plus



€ 195,-

Art.-Nr. 9064967

Optionales Zubehör	Art.-Nr.	Preis
MAKPAC Gr. 4	9065004	€ 36,90
Einlage/Tiefziehteil	9143818	€ 9,50

Tipps

Trennscheiben 125 x 1 x 22,23 mm  
10 Stück in Dose



€ 9,95

10er-Box  
Art.-Nr. 412107

### Akku-Kartuschenpistole DCG180ZX

Lieferumfang: Ohne Akku, ohne Ladegerät, im Karton

- Akkuspannung 18V
- Vorschubgeschwindigkeit 0–28 mm/s
- Abmessung (L x B x H) 538 x 108 x 219 mm
- Aufnahme Kartuschen 310 ml
- Aufnahme Schlauchbeutel 600 ml



€ 189,-

Art.-Nr. 402328

### Akku-Magazinschrauber DFR550Z

Lieferumfang: PH-Bit (2 x 157 mm) Schraubvorsatz ohne Akku, ohne Ladegerät, im Karton

- Akkuspannung 18V
- Leerlaufhubzahl 0–4.000 min<sup>-1</sup>
- Schraubenlänge 25–55 mm
- Gewicht (inkl. Akku) 3,1 kg



€ 175,-

Art.-Nr. 9070027

Tipps

Gipskartonschrauben – magaziniert Feingewinde, grau phosphatiert-geölt, Trompetenkopf



ab € 9,60

Art.-Nr.	Abmessung	Antrieb	VE	Preis/1000
368802	3,5 x 25 mm	PH 2	1.000 STK	€ 9,60
368803	3,5 x 30 mm	PH 2	1.000 STK	€ 10,80
371508	3,5 x 35 mm	PH 2	1.000 STK	€ 11,50
368804	3,5 x 45 mm	PH 2	1.000 STK	€ 12,50

### Gipskartonschrauben – magaziniert

Grobgewinde, grau phosphatiert-geölt, Trompetenkopf



ab € 10,80

Art.-Nr.	Abmessung	Antrieb	VE	Preis/1000
368806	3,9 x 30 mm	PH 2	1.000 STK	€ 10,80
368807	3,9 x 35 mm	PH 2	1.000 STK	€ 11,50
368808	3,9 x 45 mm	PH 2	1.000 STK	€ 12,90
368809	3,5 x 55 mm	PH 2	1.000 STK	€ 13,50

### Gipskartonschrauben – magaziniert

Teks-Bohrspitze, Feingewinde, grau phosphatiert-geölt, Trompetenkopf



€ 13,30

Art.-Nr.	Abmessung	Antrieb	VE	Preis/1000
368811	3,5 x 35 mm	PH 2	1.000 STK	€ 13,30

### Gipsfaserplattenschrauben – magaziniert

Feingewinde, grau phosphatiert-geölt, Flachkopf mit 4 Fräsrippen



€ 11,90

Art.-Nr.	Abmessung	Antrieb	VE	Preis/1000
368810	3,9 x 30 mm	PH 2	1.000 STK	€ 11,90

### Akku-Baustellenradio DMR112

Lieferumfang: Steckernetzteil

- Kann mit allen Makita Li-Ion-Akkus 7,2–18V betrieben werden
- **Mit Bluetooth**
- **Für den Empfang von DAB, DAB+ und FM geeignet**
- Mit 2-Line-In-Eingängen 3,5 mm Klinke
- Ein Aux-Anschluss für MP3-Kompatibilität und ein USB-Anschluss, um Ihr Mobilgerät zu laden
- Spritzschutz bis Schutzklasse IP64

€ 133,-

Art.-Nr. 9069989



### Akku-Baustrahler DEADML805

Lieferumfang: Netzkabel, ohne Akku, ohne Ladegerät

- Spannung Akku 14,4–18V oder 230V/50
- Leuchtkörper um 360° drehbar
- 2 Helligkeitsstufen
- Lichtstrom 450/750 Lumen
- Leuchtstärke 200/300 lx
- Mit Akku-Kapazitätsanzeige

€ 99,-

Art.-Nr. 423793

Info

Nur solange der Vorrat reicht

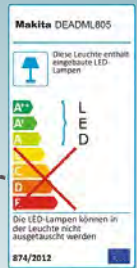

### Akku-Baustellenradio DMR115

Lieferumfang: Steckernetzteil

- Kann mit allen Makita Li-Ion-Akkus 10,8–18V betrieben werden
- **Mit Bluetooth**
- **Mit Subwoofer auf der Gehäuseunterseite sowie Mittel- und Hochtonlautsprecher an den Seiten für satten und klaren Sound**
- **Für den Empfang von DAB, DAB+ und FM geeignet**
- Mit 2-Line-In-Eingängen 3,5 mm Klinke
- Ein Aux-Anschluss für MP3-Kompatibilität und ein USB-Anschluss, um Ihr Mobilgerät zu laden
- Spritzschutz bis Schutzklasse IP65

€ 168,-

Art.-Nr. 9078024



### Akku-Baustrahler DEADML811

Lieferumfang: Netzkabel, ohne Akku, ohne Ladegerät

- Spannung Akku 14,4–18V oder 230V/50
- Leuchtkörper von -30°–210° vertikal verstellbar
- 3 Helligkeitsstufen
- Lichtstrom 750/1.500/3.000 Lumen
- Leuchtstärke 350/800/1.800 lx

€ 153,50

Art.-Nr. 9122944



### Akku-Baustellenradio DMR301

Lieferumfang: Steckernetzteil

- **Mit Ladefunktion für alle Makita Li-Ion Schiebeakkus 10,8–18V**
- Kann mit allen Makita Li-Ion Akkus 10,8–18V betrieben werden
- **Mit Bluetooth**
- **Für den Empfang von DAB, DAB+ und FM geeignet**
- Bester HiFi-Sound durch vordefinierte Equalizer-Einstellungen für 7 verschiedene Musik-Genres
- Ein Aux-Anschluss für MP3-Kompatibilität und ein USB-Anschluss, um Ihr Mobilgerät zu laden
- Spritzschutz bis Schutzklasse IP64

€ 285,-

Art.-Nr. 9084066



### Akku-Baustrahler DEADML809

Lieferumfang: Netzkabel, ohne Akku, ohne Ladegerät

- Spannung Akku 14,4–18V oder 230V/50
- Leuchtkörper von -30°–210° vertikal verstellbar
- 3 Helligkeitsstufen
- Lichtstrom 2.000/4.000/10.000 Lumen
- Leuchtstärke 800/1.500/3.800 lx
- Mit zwei Akku Steckplätzen

€ 230,-

Art.-Nr. 9122943



### Power Source Kit

Art.-Nr.	Modelle	Lieferumfang	Preis
9069708	Power Source Kit 18V/5,0 Ah	2 x Akku 5,0 Ah Schnellladegerät	€ 172,00



### Akkus

Art.-Nr.	Modelle	Lieferumfang	Ladezeit	Preis
9017123	Akku BL 1830B	18V/3,0 Ah, Li-Ion	22 Min.	€ 65,00
429733	Akku BL 1850B	18V/5,0 Ah, Li-Ion	45 Min.	€ 80,00
9123570	Akku BL 1860B	18V/6,0 Ah, Li-Ion	55 Min.	€ 90,00



Nur solange der Vorrat reicht. Alle Preise zzgl. gesetzlicher MwSt. Irrtümer und Änderungen vorbehalten.



**XGT**

# 40V Li-ion max

## Power Source-Kit 40V

Lieferumfang: 2 x 40V, Akku 4,0, Ah und Schnellladegerät

€ 391,-

Art.-Nr. 9123574



## Akku-Bohrschrauber DF001GD201

Lieferumfang: Seitengriff, Einhängebügel, Bit-Halter, Doppelbit, 2 x Akku 2,5 Ah, Schnellladegerät, im MAKPAC

- Akkuspannung 40V
- Leerlaufdrehzahl (1./2. Gang) 0–6500/0–2.600 min<sup>-1</sup>
- Drehmoment (weich/hart) 68/140 Nm
- Bohrleistung in Holz/Stahl 76/20 mm
- Bohrfutterspannweite 1,5–13 mm
- Bürstenloser Antrieb
- Drehmoment elektronisch in 41 Stufen einstellbar



€ 455,-

Art.-Nr. 9123576

## Akku-Bohrschrauber DF001GZ

Lieferumfang: Seitengriff, Einhängebügel, Bit-Halter, Doppelbit, ohne Akku, ohne Ladegerät, im Karton

€ 192,-

Art.-Nr. 9123586

## Akku-Schlagschrauber TD001GZ

Lieferumfang: Einhängebügel, ohne Akku, ohne Ladegerät, im Karton

- Akkuspannung 40V
- Leerlaufdrehzahl 0–1.100/2.100/3.200/3700 min<sup>-1</sup>
- Leerlaufschlagzahl 0–1.100/2.600/3.600/4.400 min<sup>-1</sup>
- Drehmoment (hart) 20/50/170/220 Nm
- Standardschrauben M5–M16
- Werkzeugaufnahme ¼" Innensechskant
- Bürstenloser Antrieb
- Verschiedene Schlagkraftmodi einstellbar und benutzerdefiniert speicherbar



€ 192,-

Art.-Nr. 9123595

## Akku-Recipsäge JR001GZ

Lieferumfang: Ohne Akku, ohne Ladegerät, im Karton

- Akkuspannung 40V
- Leerlaufdrehzahl 0–2.300/3.000 min<sup>-1</sup>
- Hubhöhe 32 mm
- Max. Schnittleistung Holz 90° 255 mm
- Max. Schnittleistung Rohr 130 mm
- Bürstenloser Antrieb
- Werkzeugloser Sägeblattwechsel



€ 199,90

Art.-Nr. 9123594

## Akku-Winkelschleifer GA005GZ

Lieferumfang: Seitengriff, Stirnlochschlüssel, ohne Akku, ohne Ladegerät, im Karton

- Akkuspannung 40V
- Schleifscheiben-Ø 125 mm
- Leerlaufdrehzahl 8.500 min<sup>-1</sup>
- Spindelaufnahme M14
- Bürstenloser Antrieb
- AFT-Technologie verhindert Rückschläge bei blockierendem Werkzeug
- Motorbremse
- Sanftanlauf



€ 167,-

Art.-Nr. 9123587

## Akku-Baustellenradio MR003GZ

Lieferumfang: Steckernetzteil

- Kann mit allen Makita Li-Ion Akkus CXT 12V, LXT 18V und XGT 40V betrieben werden
- Für den Empfang von DAB, DAB+, und FM geeignet
- Mit jeweils fünf Speicherplätzen für DAB+/FM
- Ein Aux-Anschluss für MP3-Kompatibilität und ein USB-Anschluss, um ihr Mobilgerät zu laden
- Spritzschutz bis Schutzklasse IP64



€ 149,50

Art.-Nr. 9129516

## Akku-Kombibohrhammer HR004GZ

Lieferumfang: Seitengriff, Tiefenanschlag, Schnellwechselfutter, SDS-PLUS Schnellwechselfutter, Fetttube, ohne Akku, ohne Ladegerät, im Karton

- Akkuspannung 40V
- Leerlaufdrehzahl 0–980 min<sup>-1</sup>
- Bohrleistung (Beton, Stahl, Holz) 28/13/32 mm
- Schlagenergie 2,8 J
- Werkzeugaufnahme SDS plus
- Mit Antivibrationstechnologie AVT



€ 294,-

Art.-Nr. 9123593



## Kapp- und Gehrungssäge LS1018LN

Lieferumfang: Horizontalschraubzwinde, Auflageverlängerung, Einstellendreieck, Staubsack, Steckschlüssel, Kreissägeblatt 260 x 30 x 40 Z

Laserlinie für eine präzise Ausrichtung der Schnittlinie

- Spannung 230V/50 Hz
- Nennaufnahme 1.430W
- Leerlaufdrehzahl 4.300 min<sup>-1</sup>
- Schnittleistung 90° 91 x 305 mm
- Schnittleistung 45° 91 x 215 mm (Gehrung)
- Max. Neigung links/rechts 45/45°
- Max. Gehrung links/rechts 47/60°

€ 339,-

Art.-Nr. 9072203



## Tauchsäge SP6000J1

Lieferumfang: HM-Sägeblatt 165x20 Z48, Stiftschlüssel SW 5, im MAKPAC plus Führungsschiene 1.400 mm

- Spannung 230V/50 Hz
- Nennaufnahme 1.300W
- Leerlaufdrehzahl 2.200–6.400 min<sup>-1</sup>
- Schnittleistung 90° 56 mm
- Schnittleistung 45° 40 mm
- Schnittleistung 48° 38 mm
- Max. Neigung links/rechts -1 bis + 48°
- Mit Anreißmodus für ausrissfreien Schnitt

€ 405,-

Art.-Nr. 396087



## Stichsäge 4351FCTJ

Lieferumfang: Kunststoff-Gleitschuh, Absaugstutzen, Spanreißschutz, 3 Stichsägeblätter, Stiftschlüssel, im MAKPAC

- Spannung 230V/50 Hz
- Nennaufnahme 720W
- Leerlaufhubzahl 800–2.800 min<sup>-1</sup>
- Hubhöhe 26 mm
- Max. Schnittleistung Holz/Stahl 135/10 mm
- 3-stufiger Pendelhub
- Leuchtstarke LED
- Werkzeugloser Sägeblattwechsel



€ 165,-

Art.-Nr. 376322

## Tipps Stichsägeblätter Holz T101 B

blaugelb

€ 7,35

5 Stück

Art.-Nr. 9022633



## Reciprosäge JR3051TK

Lieferumfang: 3 Säbelsägeblätter, im Transportkoffer

- Spannung 230V/50 Hz
- Nennaufnahme 1.200W
- Leerlaufhubzahl 800–3.000 min<sup>-1</sup>
- Hubhöhe 30 mm
- Max. Schnittleistung Holz 90° 255 mm
- Max. Schnittleistung Rohr 130 mm
- Werkzeugloser Sägeblattwechsel



€ 112,-

Art.-Nr. 9083847

## Tipps Säbelsägeblätter Holz S611 DF

blaugelb

€ 9,95

5 Stück

Art.-Nr. 9022628

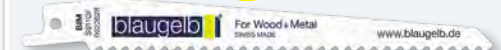

## Nass-Trockensauger VC2512L

Lieferumfang: Filterelement, Entsorgungssack, Filtersack, Rohrhalter, Saugschlauch, Saugrohr-set gerade, Werkzeugmuffe, Universaldüse, Fugendüse

- Spannung 230V/50 Hz
- Nennaufnahme 1.000W
- Luftvolumen 3,6 m<sup>3</sup>/min
- Max. Unterdruck 210 mbar
- Behältervolumen (Staub/Flüssigkeit) 21/18 L
- Staubklasse L
- Push und Clean Filterreinigungssystem
- Gerätesteckdose und Einschaltautomatik



€ 136,-

Art.-Nr. 9084070

## Tipps

Filtersack

Nilfisk

€ 19,50

5er-Pack  
Art.-Nr. 9115206



## Kombi-Bohrhammer HR2631FT13

Lieferumfang: Seitengriff, Tiefenanschlag, Schnellwechselfutter, SDS-PLUS Schnellwechselfutter, SDS-PLUS Bohrer-sortiment, im Alu-Transportkoffer

- Spannung 230V/50 Hz
- Nennaufnahme 800W
- Leerlaufdrehzahl 0–1.200 min<sup>-1</sup>
- Leerlaufschlagzahl 0–4.600 min<sup>-1</sup>
- Bohrleistung (Mauerwerk, Stahl, Holz) 26/13/32 mm
- Schlagenergie 2,4 J
- Werkzeugaufnahme SDS plus
- Mit Antivibrationstechnologie AVT



€ 216,-

Art.-Nr. 420575

## Winkelschleifer 9558NBRZ

Lieferumfang: Schutzhaube, Stirnlochschlüssel, Seitengriff, im Karton

- Spannung 230V/50 Hz
- Nennaufnahme 840W
- Schleifscheiben-Ø 125 mm
- Leerlaufdrehzahl 11.000 min<sup>-1</sup>
- Spindelaufnahme M14
- Mit Spindelarrretierung



€ 49,-

Art.-Nr. 423798

## Tipps

Trennscheiben 125 x 1 x 22,23 mm  
10 Stück in Dose

€ 9,95

10er-Box  
Art.-Nr. 412107

blaugelb



## Winkelschleifer-Set DK0052G

Zwei Winkelschleifer in einem Set für kleine und größere Anwendungen

Lieferumfang: im Koffer

- Winkelschleifer GA9020R
- Spannung 230V/50 Hz
- Nennaufnahme 2.200W
- Schleifscheiben-Ø 230 mm
- Spindelaufnahme M14

Winkelschleifer 9558NBR

- Spannung 230V/50 Hz
- Nennaufnahme 840W
- Schleifscheiben-Ø 125 mm
- Spindelaufnahme M14

€ 165,-

Art.-Nr. 428308





## Akku-Heckenschere DUH601Z

Lieferumfang: Aufbewahrungsbehälter für Scherblatt, ohne Akku und ohne Ladegerät

- Akkuspannung 18V
- Leerlaufschlagzahl 2.000–4.400 min<sup>-1</sup>
- Schnittlänge 600 mm
- Max. Schnittleistung 23,5 mm
- Gewicht 3,8–4,5 kg
- Mit elektronisch regelbarer Hubzahl
- Griff in 5 Positionen arretierbar

€ 259,-

Art.-Nr. 9123883

Nur solange der Vorrat reicht



## Akku-Heckenschere DUH523Z

Lieferumfang: Aufbewahrungsbehälter für Scherblatt, ohne Akku und ohne Ladegerät

- Akkuspannung 18V
- Leerlaufschlagzahl 2.700 min<sup>-1</sup>
- Schnittlänge 520 mm
- Max. Schnittleistung 15 mm
- Gewicht 3,0–3,4 kg
- Mit Akku-Kapazitätsanzeige

€ 86,-

Art.-Nr. 396598



## Akku-Gebläse DUB186Z

Lieferumfang: Gebläsedüse, ohne Akku und ohne Ladegerät

- Akkuspannung 18V
- Blaskraft 2,5
- Leerlaufdrehzahl 0–18.000 min<sup>-1</sup>
- Luftvolumen 192 m<sup>3</sup>/h
- Elektronikschalter für stufenlose Drehzahlsteuerung
- Zusätzliches 3-stufiges Stellrad für feste Drehzahlen

€ 59,-

Art.-Nr. 9123808



## Akku-Laubbläser und -sauger DUB363ZV

Lieferumfang: Absaug-Set, ohne Akku und ohne Ladegerät

- Akkuspannung 2 x 18V
- Leerlaufdrehzahl 0–7.850 min<sup>-1</sup>
- Blaskraft 0–7,0/14,4 N
- Luftvolumen 13,4 m<sup>3</sup>/min, 804 m<sup>3</sup>/h

€ 239,90

Art.-Nr. 9083404



## Akku-Kettensäge DUC353Z

Lieferumfang: Sägeschiene 35 cm, Sägekette, Kettenschutz, ohne Akku, ohne Ladegerät

- Akkuspannung 2 x 18V
- Kettengeschwindigkeit 20 m/s
- Kettenteilung 3/8"
- Tank Kettenöl 0,2 l
- Mit Kettenbremse
- Automatische Kettenschmierung
- Mit Akku-Kapazitätsanzeige

€ 244,-

Art.-Nr. 428310



Art.-Nr.	Zubehör	Preis
9048017	Sägekette f. 35 cm 1,1 mm 3/8"	€ 10,90
9065866	Sägekette f. 40 cm 1,3 mm 3/8"	€ 12,90
6605001129	Sägekettenhaftöl 1,0 L	€ 6,90



## Akku-Gebläse DUB362Z

Lieferumfang: Blasrohr Endstück rund, ohne Akku und ohne Ladegerät

- Akkuspannung 2 x 18V
- Leerlaufdrehzahl 11.400–21.500 min<sup>-1</sup>
- Blaskraft 3,7/5,6/7,8/9,8/11,6/14,4 N
- Luftvolumen 13,4 m<sup>3</sup>/min, 804 m<sup>3</sup>/h
- Mit regelbarem Luftvolumen und Luftgeschwindigkeit
- Geräuscharm
- 3-fach verstellbares Teleskop-Blasrohr
- Zusätzliches 3-stufiges Stellrad für feste Drehzahlen

€ 173,90

Art.-Nr. 417509



## Akku-Kompressor DMP180Z

- Akkuspannung 18V
- Luftfördermenge 12 l/min
- Maximaler Druck 8,3 bar
- Schlauchlänge 0,65 m
- Adapter für Autos, Fahrräder, Bälle und Luftmatratzen
- Gewicht 1,5–1,7 kg

€ 73,-

Art.-Nr. 9082974



# Paneelsäge DWS777-QS

Lieferumfang: HM-Sägeblatt Z24, Werkstückklemme, Montagewerkzeug

Fixrasten bei Standard-Gehrungen 0°, 15°, 22,5°, 30° und 45°

- Spannung 230V
- Nennaufnahme 1.800W
- Leerlaufdrehzahl 6.300 min<sup>-1</sup>
- Sägeblatt-Ø 216 mm
- Schnitttiefe 90°/90° 270 x 60 mm
- Schnitttiefe 45°/90° 190 x 60 mm
- Schnitttiefe 45°/45° (links) 190 x 48 mm
- Neigungswinkel 48°
- Gehrungswinkel 50/50°
- Gewicht 14,0 kg



€ 319,-

Art.-Nr. 275271

Tipp

**BOSCH**

**Kreissägeblatt Aktions-Set Ø 216 mm**

Best. aus: 2 Stück Kreissägeblätter Z 48, Kreissägeblatt Z 60, Multimaterial-Kreissägeblatt Z 60, plus Strox Laserentfernungsmesser



€ 149,95

Art.-Nr. 9131844



Bild zeigt Untergestell mit Paneelsäge.

€ 152,50

Art.-Nr. 208047

## Universal-Untergestell DE7023

Lieferumfang: 2 Werkstückauflagen, Montage-Set

Passend für alle Dewalt Panel- sowie Kapp- und Gehrungssägen

- Auch mit Produkten vieler anderer Markenhersteller kompatibel
- Praktischer Klappmechanismus, dadurch kompaktes Transportmaß
- Ausziehbare Auflage für Arbeitslängen von 3,90 m

## Paneelsäge DWS780-QS

Lieferumfang: HM-Sägeblatt Z60, Werkstückklemme, Staubfangsack, Montagewerkzeug

Mit LED-Schnittlinienanzeige XPS

Schnitttiefenbegrenzung zum Zapfen, Kerfen und Nuten  
Sehr hohe Schnittkapazität von bis zu 110 x 303 mm

- Spannung 230V
- Nennaufnahme 1.675W
- Leerlaufdrehzahl 1.900–3.800 min<sup>-1</sup>
- Sägeblatt-Ø 305 mm
- Schnitttiefe 90°/90° 303 x 110 mm
- Schnitttiefe 90°/45° 244 x 76 mm
- Schnitttiefe 45°/45° (links) 212 x 76 mm
- Neigungswinkel 49°/49°
- Gehrungswinkel 60/50°
- Gewicht 24,8 kg



€ 759,-

Art.-Nr. 6607001432

Tipp

**BOSCH**

**Kreissägeblatt Aktions-Set Ø 305 mm**

Best. aus: Kreissägeblatt Z40, Kreissägeblatt Z60, Kreissägeblatt Z96, Multimaterial-Kreissägeblatt Z96



€ 198,40

Art.-Nr. 9131846

## Tisch-, Kapp- und Gehrungssäge DW743N

Lieferumfang: HM-Sägeblatt Z30, Parallelanschlag, Schiebstock, 4 abnehmbare Standbeine, Werkstückklemme, Sägeblatt-Schutzhaube, Montagewerkzeug

Werkzeugloser Umbau von der Tisch- zur Kappsäge

- Spannung 230V
- Nennaufnahme 2.000W
- Leerlaufdrehzahl 2.850 min<sup>-1</sup>
- Sägeblatt-Ø 250 mm
- Schnitthöhe Tischkreissäge 0–70 mm
- Schnitttiefe Kappsäge 90°/90° 140 x 68 (180 x 20) mm
- Schnitttiefe Kappsäge 90°/45° 150 x 20 mm
- Schnitttiefe Kappsäge 45°/45° (links) 212 x 76 mm
- Neigungswinkel Kappsäge 45°
- Gehrungswinkel Kappsäge 45/45°



€ 849,-

Art.-Nr. 6600800081







# Meeseburg Aktionsset

**1 Absaugmobil Cleantec CTL MIDI I/CTM MIDI I**

Lieferumfang: Saugschlauch glatt Ø 27/32 x 3,5 m-AS/CTR, High Performance Hauptfilter, SELFCLEAN Filtersack, Kabelaufwicklung, Schlauchdepot, SYS-Dock mit T-LOC Funktion  
Art.-Nr. 9070008 / 9070007

**2 Tauchsäge TS 55 FEBQ-Plus**

Lieferumfang: Splitterschutz, Sichtfenster, Innensechskantschlüssel, HW-Kreissägeblatt WOOD FINE CUT HW 160x1,8x20 WD42, im Systainer SYS3 M 337  
Art.-Nr. 9128354

**3 Führungsschienen FS 1400/2**

Art.-Nr. 208985

**4 HW – Sägeblatt Wood Universal Ø 160 x 1,8 x 20W 28**

Art.-Nr. 9128339

**5 Standard-Reinigungsset D27/D36 S-R**

Lieferumfang: Handrohr gebogen D 36, Verlängerungsrohre D 36, Bodendüse 4-teilig D 36, Fugendüse D 36, Polsterdüse D 36  
Art.-Nr. 9051189

**6 SELFCLEAN Filtersack SC-FIS-CT MINI/MIDI-2/5 CT 15**

VPE 5 Stück  
Art.-Nr. 9072964

**7 STROXX Kabeltrommel**

40 m Neoprenkabel H07RN-F  
Art.-Nr. 9016838

**Aktionsset Staubklasse L**  
inkl. Absaugmobil  
Cleantec CTL MIDI I

**€ 995,-**

Art.-Nr. 9131241

**Aktionsset Staubklasse M**  
inkl. Absaugmobil  
Cleantec CTM MIDI I

**€ 1.075,-**

Art.-Nr. 9131242

## Ergänzen Sie Ihr Set durch optionales Zubehör:

### Führungsschiene FS

Schützt die Werkstückoberfläche vor Beschädigungen

Art.-Nr.	Länge	Preis
208983	800 mm	€ 59,90
208985	1.400 mm	€ 84,60

### Verbindungsstück FSV/2

Verbindet Führungsschienen wie aus einem Stück  
Packungsinhalt: 2 Stück

**€ 39,50/VE**

Art.-Nr. 9129606



### Schraubzwinde FSZ 120

Zum sicheren Fixieren der Führungsschiene  
Packungsinhalt: 2 Stück

**€ 32,99/VE**

Art.-Nr. 86153

### Splitterschutz FS-SP

Ersatzsplitterschutz FS-SP 1400/T  
FS, FS/2 und FSK  
Länge: 1400 mm/transparent

**€ 11,90**

Art.-Nr. 296725

## Absaugarm ASA 5000 CT/SR

Lieferumfang: Doppelgelenkarm mit Wandkonsole, ohne Elemente zur Wandbefestigung

Ergonomische und flexible Gestaltung von Arbeitsplätzen  
Spart Zeit, Wege und Platz – steigert Wirtschaftlichkeit  
Integrierte Druckluft- und Elektroleitungen  
Erweitert den Aktionsradius auf bis zu 58 m²  
Einsatz mit Festool Absaugmobilen CT/SRM

- Spannung 230V
- Länge Anschlussleitungen 3,00 m
- Ausladung 2 x 2,50 m
- Schwenkbereich 39–58°
- Nutzungsbereich 39–58 m²
- Gewicht 92 kg

€ 2.387,-

● Art.-Nr. 9131880

## Energie/Absaugampel EAA EW/DW

Lieferumfang: Energie-/Absaugampel mit 3 x 230V-Anschlüssen, Druckluftversorgungseinheit mit 3 DL-Anschlüssen (2 x geölt und 1 x ungeölt), 2 x Schleifpapierhalter

- Zentrale Steuerung von Energiezufuhr und Absaugung
- Integrierte Ein-/Ausschaltautomatik
- Absaugung zweier Maschinen möglich
- Öffnung des Absaugkanals durch gekoppelte manuelle Schieberbetätigung
- Druckbereich 4–8 bar
- Abmessung 516 x 580 x 367 mm
- Gewicht 13 kg

€ 1.485,-

● Art.-Nr. 9131881



### Standard-Reinigungsset D27/D36 S-RS

Lieferumfang: Handrohr gebogen D 36, Verlängerungsrohre D 36, Bodendüse 4-teilig D 36, Fugendüse D 36, Polsterdüse D 36

Bodendüse mit 4 verschiedenen Aufsätzen für unterschiedliche Bodenbeläge

€ 38,60

Art.-Nr. 9051189



### Standard-Reinigungsset D27/D36 B-RS

Lieferumfang: Handrohr gebogen D 36, Verlängerungsrohre D 36, Bodendüse 4-teilig D 36

Bodendüse mit 4 verschiedenen Aufsätzen für unterschiedliche Bodenbeläge

€ 31,50

Art.-Nr. 9077196

## SELF CLEAN Filtersack

Optimale Ausnutzung des Filtersackvolumens und hohe Saugleistung dank SELF CLEAN-Filtersack  
Hohe Reißfestigkeit durch Filtervlies

Art.-Nr.	Passend für	Beschreibung	VE	Preis/VE
410755	CTL-SYS	SC FIS-CT SYS/5	5 STK	€ 18,50
9072964	CT MINI, CT MIDI ab Bj. 2019 u. CT 15	SC FIS-CT MINI/MIDI-2/5/CT15	5 STK	€ 15,50
300397	CTL 26 / CTM 26	SC FIS-CT 26/5	5 STK	€ 35,50
300399	CTL 36 / CTM 36	SC FIS-CT 36/5	5 STK	€ 36,50

### Für Modelle bis 2018

Art.-Nr.	Passend für	Beschreibung	VE	Preis/VE
324088	CTL Mini	SC FIS-CT MINI/5	5 STK	€ 15,90
324089	CTL Midi	SC FIS-CT MIDI/5	5 STK	€ 21,90

### Filtersack – Doppelwandig

Art.-Nr.	Passend für	Beschreibung	VE	Preis/VE
389272	CT 17E, VCP 170E, VCP 171E-L	FIS-CT 17/5	5 STK	€ 23,90

## Absaugmobil CLEANTEC CT 15 E-Set

Lieferumfang: Bodendüse 4-teilig, Fugendüse, Handrohr gebogen, Polsterdüse, Saugschlauch Ø 27/32 x 3,5 m, Verlängerungsrohre, High Performance Hauptfilter, SELF CLEAN Filtersack

- Spannung 230V
- Nennaufnahme 350–1.200W
- Max. Volumenstrom 3.700 l/min
- Max. Unterdruck 24.000 Pa
- Max. Behälter-/Filtersackvolumen 15/12,5 l
- Integrierte Ein-/Ausschaltautomatik
- Gewicht 11,2 kg

€ 287,-

Art.-Nr. 9077195

## Absaugmobil CLEANTEC CT 15 E

Lieferumfang: Fugendüse, Polsterdüse, Saugschlauch Ø 27/32 x 3,5 m, High Performance Hauptfilter, SELF CLEAN Filtersack

€ 262,-

Art.-Nr. 9077194



## Absaugmobil CLEANTEC CTL MIDI I

Lieferumfang: Saugschlauch glatt  
Ø 27/32 x 3,5 m-AS/CTR, High  
Performance Hauptfilter, SELFCLEAN  
Filtersack SC-FIS-CT, Kabelaufwicklung,  
Schlauchdepot, SYS-Dock mit T-LOC Funktion

### Zulassung für Staubklasse L

- Touch-Bedienung
- Bluetooth®-Funktionalität für Sauger Ferneinschaltung bei Akku-Werkzeugen
- Integrierte Ein-/Ausschaltautomatik
- Spannung 230V
- Nennaufnahme 350–1.200W
- Max. Volumenstrom 3.700 l/min
- Max. Unterdruck 24.000 Pa
- Max. Behälter-/Filtersackvolumen 15/12,5 l
- Gewicht 11,3 kg

€ 405,-

Art.-Nr. 9070008



## Absaugmobil CLEANTEC CTL 26 E

Lieferumfang: Saugschlauch  
glatt Ø 27/32 x 3,5 m-AS/CTR, High  
Performance Hauptfilter, SELFCLEAN  
Filtersack, Kabelaufwicklung, Schlauchdepot,  
SYS-Dock mit T-LOC Funktion

### Zulassung für Staubklasse L

- Aufrüstbar mit zusätzlicher Steckdose, Druckluft- oder Bluetooth®-Modul
- Antistatik-Funktion gegen statische Aufladung beim Arbeiten
- Integrierte Ein-/Ausschaltautomatik
- Spannung 230V
- Nennaufnahme 350–200W
- Max. Volumenstrom 3.900 l/min
- Max. Unterdruck 24.000 Pa
- Max. Behälter-/Filtersackvolumen 26/24 l
- Gewicht 13,7 kg

€ 515,-

Art.-Nr. 9035466



## Absaugmobil CLEANTEC CTM MIDI I

Zulassung für Staubklasse M

€ 492,-

Art.-Nr. 9070007



## Absaugmobil CLEANTEC CTM 26 E

Zulassung für Staubklasse M

€ 685,-

Art.-Nr. 9130041



## Absaugmobil CLEANTEC CTL 26 E AC

Lieferumfang: Saugschlauch glatt  
Ø 27/32 x 3,5 m-AS/CTR,  
High Performance Hauptfilter, SELFCLEAN  
Filtersack, Kabelaufwicklung, Schlauchdepot,  
SYS-Dock mit T-LOC Funktion

### Zulassung für Staubklasse L

- **Automatische Hauptfilterreinigung AUTOCLEAN** – stufenlos einstellbar
- Aufrüstbar mit zusätzlicher Steckdose, Druckluft- oder Bluetooth®-Modul
- Antistatik-Funktion gegen statische Aufladung beim Arbeiten
- Integrierte Ein-/Ausschaltautomatik
- Spannung 230V
- Nennaufnahme 350–1.200W
- Max. Volumenstrom 3.900 l/min
- Max. Unterdruck 24.000 Pa
- Max. Behälter-/Filtersackvolumen 26/24 l
- Gewicht 14,7 kg
- Entsorgungssack

€ 599,-

Art.-Nr. 9035464

## Absaugmobil CLEANTEC CTL 36 E AC

Lieferumfang: Saugschlauch glatt Ø 27/32 x 3,5 m-AS/CTR,  
High Performance Hauptfilter, SELFCLEAN Filtersack, Kabelaufwicklung,  
Schlauchdepot, SYS-Dock mit T-LOC Funktion

### Zulassung für Staubklasse L

- **Automatische Hauptfilterreinigung AUTOCLEAN** – stufenlos einstellbar
- Aufrüstbar mit zusätzlicher Steckdose, Druckluft- oder Bluetooth®-Modul
- Antistatik-Funktion gegen statische Aufladung beim Arbeiten
- Integrierte Ein-/Ausschaltautomatik
- Spannung 230V
- Nennaufnahme 350–1.200W
- Max. Volumenstrom 3.900 l/min
- Max. Unterdruck 24.000 Pa
- Max. Behälter-/Filtersackvolumen 36/34 l
- Gewicht 15,2 kg

€ 729,-

Art.-Nr. 9130042

## Absaugmobil CLEANTEC CTM 26 E AC

Zulassung für Staubklasse M

€ 764,90

Art.-Nr. 9082094

## Absaugmobil CLEANTEC CTM 36 E AC

Zulassung für Staubklasse M

€ 869,-

Art.-Nr. 9035467

## Führungsschiene FS/2-KP

Führungsschiene mit Klebepads – präzises und sicheres Sägen auch in schwierigen Lagen  
Rückstandsfreies Entfernen der Klebepads  
Praktischer Transport – Aufstecken der Führungsschiene über Systainer-Tragegriff möglich

Neu

Art.-Nr.	Länge	Preis
9129603	1.400 mm	€ 103,50
● 9129604	1.900 mm	€ 159,90



### Tauchsäge TS 55 FEBQ-Plus-FS

Lieferumfang: Splitterschutz, Sichtfenster, Innensechskantschlüssel, HW-Kreissägeblatt WD42 im Systainer SYS3 M 337 plus Führungsschiene FS 1400/2

- Spannung 230V
- Nennaufnahme 1.200W
- Leerlaufdrehzahl 2.000–5.800 min<sup>-1</sup>
- Schnitttiefe 0–5 mm
- Schnitttiefe 45° 43 mm
- Schwenkbereich -1 – +47°
- Sägeblatt-Ø 160 mm
- Gewicht 4,5 kg



€ 492,-

Art.-Nr. 9128353

### Akku-Tauchsäge TSC 55 KEB-Basic

Lieferumfang: Splitterschutz, Sichtfenster, Innensechskantschlüssel, HW-Kreissägeblatt WD42, Staubfangbeutel im Systainer SYS3 M 437, ohne Akku, ohne Ladegerät

- Akkuspannung 18/36V
- Leerlaufdrehzahl 2.650–3.800/5.200 min<sup>-1</sup>
- Schnitttiefe 0–55 mm
- Schnitttiefe 45° 43 mm
- Schwenkbereich -1 – +47°
- Sägeblatt-Ø 160 mm
- Gewicht mit Li Ion 1x18V/2x18V 4,6/5,3 kg



€ 442,-

Art.-Nr. 9128352

### Führungsschienen-Zubehör-Systainer SYS3 M 137/FS/2-Set

Lieferumfang: Winkelanschlag FS-WA, 2 Verbindungsstücke FSV/2, Abweiser FS/2-AW, 2 Schraubzwingen FSZ 120, Rückschlagstopp FS-RSP, Kombi-Innensechskantschlüssel im Systainer SYS3 M 137



€ 149,90

Art.-Nr. 9129608

### Akku-Tauchsäge TSC 55 KEBI-Plus/XL-FS

Lieferumfang: Splitterschutz, Sichtfenster, Innensechskantschlüssel, HW-Kreissägeblatt WD42 Staubfangbeutel, 2 x Akkupack BP 18 Li 5,2 ASI, 2 x Schnellladegerät TCL 6, im Systainer SYS3 M 437, plus Führungsschiene FS 1400/2

€ 759,-

● Art.-Nr. 9128381

### HW-Kreissägeblätter

Die neue Sägeblattgeneration für Festool Tauchsägen

- Sägeblatt-Ø 160 x 20 mm
- Stammblattdicke 1,8 mm
- Schnittbreite 1,2 mm

Art.-Nr.	Typ	Einsatz	Zähnezahl	Zahnform	Preis
● 9128337	Panther-Wood Rip Cut	Längsschnitt in Hart- und Weichholz	12	PW	€ 45,00
9128339	Wood-Universal	Der Allrounder für alle Hölzer und Holzwerkstoffe	28	W	€ 54,90
● 9128338	Wood Fine-Cut	Saubere Querschnitte in allen Holzwerkstoffen beschichteten oder furnierten Plattenwerkstoffen	42	WD	€ 64,90
9128336	Spezial-Laminat/HPL	Laminat und melaminharz-gebundene Platten (z. B. Trespa®)	52	TF	€ 94,90
● 9128340	Spezial-Aluminium/Plastik	Aluminiumplatten und -profile, faserverstärkte und harte Kunststoffe	52	F/FA	€ 94,90

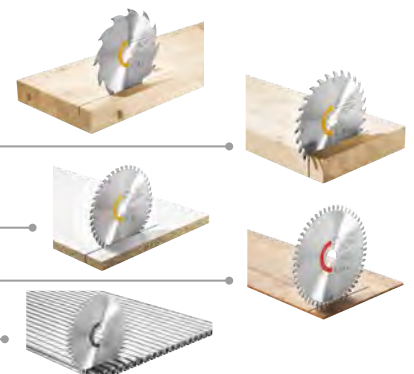

### Plug-it-Kabel

	Art.-Nr.	Kabellänge	Preis
Gummikabel 240V H05 RN-F	9065963	4,00 m	€ 19,90
	9065462	7,50 m	€ 23,90



Nur solange der Vorrat reicht. Alle Preise zzgl. gesetzlicher MwSt. Irrtümer und Änderungen vorbehalten.





Nur solange der  
Vorrat reicht



### Akku-Bohrschrauber T 18+3 HPC 4,0 I-Plus Sonderedition

Lieferumfang: 2x Akkupack BP 18 Li 4,0 HPC-ASI, Schnellladegerät TCL 6, Bit PZ 2, CENTROTEC Magnet-Bithalter, CENTROTEC Werkzeugfutter, FastFix Schnellspannbohrfutter, Gürtelclip im Systainer SYS3 M 187  
**plus Bit-Sortiment SYS3 XXS CE-MX BHS 60**

- Akkuspannung 18V
- Leerlaufdrehzahl (1./2.Gang)  
0–450/0–1.500 min<sup>-1</sup>
- Max. Drehmoment Holz/Stahl 35/50 Nm
- Bohrleistung Holz/Stahl 45/13 mm
- Bohrfutterspannweite 1,5–13 mm

**€ 379,-**  
Art.-Nr. 9130039

### Akku-Bohrschrauber T 18+3 Basic

Lieferumfang: Ohne Akku, ohne Ladegerät, Bit PZ 2, CENTROTEC Magnet-Bithalter, CENTROTEC Werkzeugfutter, FastFix Schnellspannbohrfutter, Gürtelclip im Systainer SYS3 M 187

**€ 199,90**  
Art.-Nr. 9130040



Nur solange der  
Vorrat reicht



### Akku-Bohrschrauber C 18 HPC 4,0 I-Plus Sonderedition

Lieferumfang: 2x Akkupack BP 18 Li 4,0 HPC-ASI, Schnellladegerät TCL 6, Bit PZ 2, CENTROTEC Magnet-Bithalter, CENTROTEC Werkzeugfutter, FastFix Schnellspannbohrfutter, Gürtelclip im Systainer SYS3 M 187  
**plus Bit-Sortiment SYS3 XXS CE-MX BHS 60**

- Akkuspannung 18V
- Leerlaufdrehzahl (1./2.Gang)  
0–450/0–1.500 min<sup>-1</sup>
- Max. Drehmoment Holz/Stahl 27/45 Nm
- Bohrleistung Holz/Stahl 40/13 mm
- Bohrfutterspannweite 1,5–13 mm

**€ 379,-**  
Art.-Nr. 9130038

### Akku-Bohrschrauber C 18 Basic

Lieferumfang: Ohne Akku, ohne Ladegerät, Bit PZ 2, CENTROTEC Magnet-Bithalter, CENTROTEC Werkzeugfutter, FastFix Schnellspannbohrfutter, Gürtelclip im Systainer SYS3 M 187

**€ 199,90**  
Art.-Nr. 9130016

### Energie-Set SYS3 ENG 18V

Lieferumfang: 2 Akkupacks, Schnellladegerät TCL 6 im Systainer SYS3 M 187

Art.-Nr.	Akkuvariante	Preis
9123732	2 x BP 18 Li 4,0 HPC-ASI	€ 239,00
9123731	2 x BP 18 Li 5,2 ASI	€ 239,00



### Pendelstichsäge TRION PS 300 EQ-Plus

Lieferumfang: Splitterschutz, Stichsägeblatt Wood S 75/2,5, Stichsägeblatt Wood S 75/4 FSG

- Spannung 230V
- Nennaufnahme 720W
- Hubzah 1.000–2.900 min<sup>-1</sup>
- Pendelhubverstellung 4 Stufen
- Schrägstellung 0–45°
- Schnitttiefe (Holz, NE-Metall, Stahl weich) 120/20/10 mm



**€ 259,-**  
Art.-Nr. 9084668



## Akku-Pendelstichsäge CARVEX PSC 420 EB-Basic

Lieferumfang: Ohne Akku, ohne Ladegerät, Splitterschutz, Stichsägeblatt Wood S 75/2,5, Stichsägeblatt Wood S 75/4 FSG

- Akkuspannung 18V
- Hubzahl 1.500–3.800 min<sup>-1</sup>
- Pendelhubverstellung 4 Stufen
- Schrägstellung 0–45° (mit optionalem Winkeltisch WT-PS 420)
- Schnitttiefe (Holz, NE-Metall, Stahl weich) 120/20/10 mm

**€ 289,90**  
Art.-Nr. 9130015

## SYS-Power Station SYS-PST 1500 Li HP



### Die Steckdose zum Mitnehmen

Lieferumfang: FI-Personenschutzadapter, 2 m Ladekabel

Macht frei von klassischen Energiequellen wie Steckdose, Generator oder Baustromverteiler  
Zum Betreiben von netzgebundenen Werkzeugen  
Hochleistungsfähig – dauerhaft 3.680 Watt und kurzzeitig bis zu 11.000 Watt

- Ausgangsspannung 230V~ / 50 Hz pure sine
- Dauerleistung 3.680W
- Spitzenleistung (<0,5sec) 11.000W
- Spitzenleistung (<6,0sec) 7.200W
- Energieinhalt 1.555 Wh
- Ladedauer ca. 3,0 h
- Gewicht 16,5 kg

**€ 2.535,-**  
● Art.-Nr. 9128374

## Oberfräse OF 1010 REBQ-Plus



Neu

Lieferumfang: Führungsschienen-Adapter, Seitenanschlag, Spanfänger, Spannzange Ø 8 mm, Gabelschlüssel SW19 im Systainer SYS3 M 237

- Spannung 230V
- Nennaufnahme 1.010W
- Leerlaufdrehzahl 9.500–23.000 min<sup>-1</sup>
- Spannzange 6–8 mm
- Fräshub 55 mm

**€ 429,-**  
Art.-Nr. 9128761

### Oberfräse OF 1010 REBQ-Set

Lieferumfang: Führungsschienen-Adapter, Seitenanschlag, Spanfänger, Spannzange Ø 8 mm, Gabelschlüssel SW19 im Systainer SYS3 M 237 **plus Führungsschiene FS800/2**

**€ 479,50**  
Art.-Nr. 9128762



## Mehr Sicherheit – weniger Risiko für Ihre Finger

Die erste Festool Säge mit innovativer SawStop-AIM-Technologie.



**Sensible Sensorik**  
Beim Kontakt mit menschlicher Haut wird das Sägeblatt innerhalb von 5 Millisekunden gestoppt und verschwindet unter der Arbeitsfläche.



**Intelligente Patrone**  
Eine Patrone löst eine vorgespannte Feder und schießt einen Alublock in das Sägeblatt. Nach dem Auslösen ist die Patrone mit wenigen Handgriffen wieder ausgetauscht.

### Zubehör für TKS 80

**Patrone KT-TKS 80**  
Ersatzpatrone für die SawStop-Technologie der TKS 80



**€ 69,-**  
Art.-Nr. 9084667



Mehr Info auf:  
<https://www.festool.de/TKS80-Video>

## Tischkreissäge TKS 80 EBS

Lieferumfang: Absaug-Set, 2 x Gabelschlüssel, HW Universal-Sägeblatt W40, Innensechskantschlüssel, Patrone KT-TKS 80, Schiebestock, Winkelanschlag im Karton

- Leistungsaufnahme 2.200 W
- Leerlaufdrehzahl 1.700-3.500 min<sup>-1</sup>
- Schnitthöhe bei 90°/45° 0–80 mm/0–56 mm
- Sägeblatt-Ø 254 mm
- Anschluss Staubabsaugung 27/36 mm

**€ 1.545,-**  
Art.-Nr. 9084653

## Tischkreissäge TKS 80 EBS – Set

Lieferumfang: Absaug-Set, 2 x Gabelschlüssel, Innensechskantschlüssel, HW Universal-Sägeblatt W 40, Längsanschlag, Patrone KT-TKS 80, Schiebestock, Winkelanschlag, Schiebetisch ST, Verbreiterung VB, Verlängerung VL

**€ 2.435,-**  
Art.-Nr. 9130043

## Festool Kreissägeblätter

### Für Tischkreissäge TKS 80

Art.-Nr.	Abmessung	Typ	Zähne	Preis
9084664	254 x 2,4 mm	Wood Universal	Z 40 W	€ 89,00
9084665	254 x 2,4 mm	Wood Fine Cut	Z 60 W	€ 109,90
9084666	254 x 2,4 mm	Aluminium/Plastics	Z 80 TF neg.	€ 125,00



### Für Tischzugsäge CS 50

Art.-Nr.	Abmessung	Typ	Zähne	Preis
218830	190 x 2,6 mm	Wood Universal	Z 32 W	€ 65,90
● 218826	190 x 2,4 mm	Wood Fine Cut	Z 48 W	€ 79,90
● 218829	190 x 2,6 mm	Aluminium/Plastics	Z 58 TF neg.	€ 124,50



### Für Tischzugsäge CS 70

Art.-Nr.	Abmessung	Typ	Zähne	Preis
● 318353	225 x 2,6 mm	Wood Rip Cut	Z 18 PW	€ 65,90
● 82474	225 x 2,6 mm	Wood Fine Cut	Z 48 W	€ 66,50
● 82476	225 x 2,6 mm	Aluminium/Plastics	Z 68 TF neg.	€ 144,00

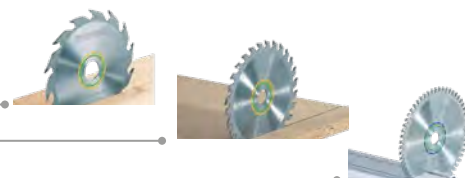

### Für Kapp-Zugsäge KS 60

Art.-Nr.	Abmessung	Typ	Zähne	Preis
● 430495	216 x 2,3 mm	Wood Fine Cut	Z 60 W	€ 113,00
● 430497	216 x 2,3 mm	Laminat/HPL	Z 60 WZ/FA	€ 139,50
● 430498	216 x 2,3 mm	Aluminium/Plastics	Z 64 TF	€ 139,50



### Für Kapp-Zugsäge KS 88 / 120

Art.-Nr.	Abmessung	Typ	Zähne	Preis
● 261624	260 x 2,5 mm	Wood Universal	Z 60 W neg.	€ 124,90
● 261625	260 x 2,5 mm	Wood Fine Cut	Z 80 W neg.	€ 144,00
● 261626	260 x 2,5 mm	Laminat/HPL	Z 64 WZ/FA neg.	€ 139,90
● 261627	260 x 2,4 mm	Aluminium/Plastics	Z 68 TF	€ 139,90

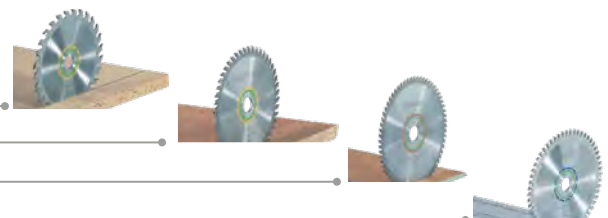

Nur solange der Vorrat reicht. Alle Preise zzgl. gesetzlicher MwSt. Irrtümer und Änderungen vorbehalten.





### Tischzugsäge PRECISIO CS 50 EBG

Lieferumfang: Klappbeine, Absaug-Set, Winkelanschlag, Abstützung mit Transportrolle, Kreissägeblatt W32, Schiebestock, 3 x Splitterschutz, Zubehör-Garage, Innensechskantschlüssel

Werkzeugloser FastFix Sägeblattwechsel  
Beidseitig ausrissarm sägen dank mitfahrendem Splitterschutz

- Spannung 230V
- Nennaufnahme 1.200W
- Leerlaufdrehzahl 1.600–4.200 min<sup>-1</sup>
- Schnitthöhe 90°/45°: 0–52/0–37 mm
- Schrägstellung 0 (-2)° bis 45 (+47)°
- Zugweg 304 mm
- Gewicht 21,9 kg

**€ 1.123,-**  
Art.-Nr. 9070004

### Tischzugsäge PRECISIO CS 50 EBG-Set

Lieferumfang: Klappbeine, Absaug-Set, Winkelanschlag, Abstützung mit Transportrolle, Kreissägeblatt W32, Schiebestock, 3 x Splitterschutz, Zubehör-Garage, Innensechskantschlüssel, plus **Längsanschlag, Schiebetisch, Tischverbreiterung, Tischverlängerung**

**€ 1.877,-**  
Art.-Nr. 9070543

### Tischzugsäge PRECISIO CS 70 EBG

Lieferumfang: Klappbeine, Absaug-Set, Winkelanschlag, Abstützung mit Transportrolle, Kreissägeblatt W32, Schiebestock, 3 x Splitterschutz, Zubehör-Garage, Luftfilter, Innensechskantschlüssel

Übersichtliche und optimal angebrachte Bedienungselemente  
70 mm Schnitthöhe für noch mehr Anwendungsvielfalt

- Spannung 230V
- Nennaufnahme 2.100W
- Leerlaufdrehzahl 2.000–4.200 min<sup>-1</sup>
- Schnitthöhe 90°/45° 0–70/0–48 mm
- Schrägstellung 0 (-2)° bis 45 (+47)°
- Zugweg 320 mm
- Gewicht 37 kg



**€ 1.545,-**  
Art.-Nr. 9070005

### Tischzugsäge PRECISIO CS 70 EBG-Set

Lieferumfang: Klappbeine, Absaug-Set, Winkelanschlag, Abstützung mit Transportrolle, Kreissägeblatt W32, Schiebestock, 3 x Splitterschutz, Zubehör-Garage, Luftfilter, Innensechskantschlüssel, plus **Längsanschlag, Schiebetisch, Tischverbreiterung, Tischverlängerung**

**€ 2.512,-**  
Art.-Nr. 9070554

### Kapp-Zugsäge KAPEX KS 60 E

Lieferumfang: Kreissägeblatt W36, Schraubzwinde FSZ 120, Innensechskantschlüssel

Beidseitig neig- und schwenkbar

- Spannung 230V
- Nennaufnahme 1.200W
- Leerlaufdrehzahl 1.300–3.500 min<sup>-1</sup>
- Schnitttiefe 90°/90° 305 x 60 mm
- Schnitttiefe 45°/90° 215 x 60 mm
- Schnitttiefe 45°/45° (links) 15 x 40 mm
- Neigungswinkel 47/46°
- Gehrungswinkel 60/60°
- Gewicht 17,8 kg



**€ 587,-**  
Art.-Nr. 430483

### Kapp-Zugsäge KAPEX KS 60 E-Set

Lieferumfang: Kreissägeblatt W36, Schraubzwinde FSZ 120, Innensechskantschlüssel, plus **Winkelschmiege, LED-Schlaglicht**

**€ 679,-**  
Art.-Nr. 430484

### Kapp-Zugsäge KAPEX KS 60 E-UG-Set

Lieferumfang: Kreissägeblatt W36, Schraubzwinde FSZ 120, Innensechskantschlüssel, plus **Winkelschmiege, LED-Schlaglicht, Untergestell**

**€ 952,-**  
● Art.-Nr. 430485

### Kapp-Zugsäge KAPEX KS 120 REB

Lieferumfang: Kreissägeblatt W60, Winkelschmiege, Werkstückklemme, Innensechskantschlüssel

Doppellinienlaser zur exakten Markierung des Sägeschnittes  
Werkzeugloser FastFix Sägeblattwechsel

Integrierte Sonderkappstellung für Schnitttiefen bis max. 120 mm

**€ 1.139,-**  
Art.-Nr. 9070011



- Spannung 230V
- Nennaufnahme 1.600W
- Leerlaufdrehzahl 1.400–3.400 min<sup>-1</sup>
- Schnitttiefe 90°/90° 305 x 88 mm
- Sonderschnitttiefe 90°/90° 60 x 120 mm
- Schnitttiefe 45°/90° 215 x 88 mm
- Schnitttiefe 45°/45° (links) 215 x 40 mm
- Neigungswinkel 47/47°
- Gehrungswinkel 50/60°
- Gewicht 23,1 kg

### Kapp-Zugsäge KAPEX KS 120 REB-Set-UG

Lieferumfang: Kreissägeblatt W60, Winkelschmiege, Werkstückklemme, Innensechskantschlüssel, plus **Kappanschlag KA-UG-R/L, ausklappbarer Standfuß, Anschlagreiter, Teleskopauszug mit Skala, Untergestell**

**€ 1.734,-**  
● Art.-Nr. 9070556



# Akku-Bohrschrauber ASCM

## 18 QSW Select

Lieferumfang: QuickIN Bohrfutter (120 Nm), Gürtel-Clip, Bitgarage, ohne Akku, ohne Ladegerät im Kunststoffkoffer

4-Gang Vollmetall-Getriebe

QuickIn Zubehörschnittstelle – schneller Werkzeugwechsel

Bürstenloser Motor

Bohrschrauber ist mit allen Fein Li-Ionen-Akkus (12 bis 18V) betreibbar

- Akkuspannung 18V
- Leerlaufdrehzahl (1./2./3./4. Gang) 0–400/0–700/0–1.400/0–2.500 min<sup>-1</sup>
- Max. Drehmoment (hart/weich) 40/20 Nm
- Bohrfutterspannweite 1,5–13 mm

€ 173,-

Art.-Nr. 9075478



€ 248,-

Art.-Nr. 9075479

### Akku-Winkelschleifer CCG 18-125 BL Select

Lieferumfang: Schutzhaube, Schnellspannmutter, Antivibrationsgriff, Schlüssel, ohne Akku, ohne Ladegerät, im Kunststoffkoffer  
Leistungsstark. 30 % höherer Wirkungsgrad als vergleichbare bürstenlose Universalmotoren mit einer Aufnahmeleistung von 1.100W.

- Akkuspannung 18V
- Schleifscheiben-Ø 125 mm
- Leerlaufdrehzahl 2.500–8.500 min<sup>-1</sup>
- Spindelaufnahme M 14



### Akku-Starter-Set 18V / 3,0 Ah

Best. aus: 2 x Li-Ionen-Akku 18V/3,0 Ah, 1 x Schnellladegerät ALG 80, mit Bluetooth®-Konnektivität

€ 165,60

Art.-Nr. 9143814



### Akku-Starter-Set 18V / 6,0 Ah

Best. aus: 2 x Li-Ionen-Akku 18V/6,0 Ah, 1 x Schnellladegerät ALG 80, mit Bluetooth®-Konnektivität

€ 209,-

Art.-Nr. 9143815



### HighPower Akku-Starter-Set 18V / 5,2 Ah

Best. aus: 2 x HighPower Li-Ionen-Akku 18V/5,2 Ah, 1 x Schnellladegerät ALG 80, mit Bluetooth®-Konnektivität

€ 239,50

Art.-Nr. 9143816

## QuickIn Zubehör

Kompatibel mit allen Fein Akku-Schraubern mit QuickIn Schnittstelle



### Bohrfutter

Selbsttätig nachspannendes Flachbacken-Bohrfutter  
Hohe Rundlaufgenauigkeit von bis zu 0,35 mm  
Spannweite 1,5–13 mm

€ 67,-

Art.-Nr. 9075594



### Bithalter

¼" Innensechskant Bithalter mit starkem Neodym-Magnet

€ 25,40

Art.-Nr. 9075596



### Winkelkopf

Metall-Winkelkopf zum Bohren, Gewindebohren und Schrauben in beengten Platzverhältnissen  
Am Winkelkopf können alle Fein QuickIn Zubehöre befestigt werden

€ 73,80

Art.-Nr. 9075599



### Lochsägen-Adapter

Inkl. Zentrierbohrer  
Passend für alle Fein HM-Lochsägen und Kernbohrer mit QuickIN Plus Aufnahme  
Optimal geeignet bis Ø 40 mm

€ 57,20

Art.-Nr. 9075598



### Gewindebohr-Adapter

Inkl. 2 Spannzangen für Schaft-Ø 4,5 und 6,0 mm  
Zum Schneiden von Gewindegrößen M4, M5, M6 und M8

€ 59,90

Art.-Nr. 9075595



### Stecknuss-Adapter

Zur Aufnahme von Stecknüssen mit ½" Vierkantaufnahme Spannweite 1,5–13 mm

€ 25,40

Art.-Nr. 9075597

Nur solange der Vorrat reicht. Alle Preise zzgl. gesetzlicher MwSt. Irrtümer und Änderungen vorbehalten.

Angebot anklicken und direkt zum Shop gelangen



# Fein Multimaster

## MM 500 Plus Top

Lieferumfang: 1 E-Cut Long-Life Sägeblatt (10 mm), 2 E-Cut Long-Life Sägeblätter (35 mm), 2 E-Cut Long-Life Sägeblätter (65 mm), 1 E-Cut Carbide Pro Sägeblatt (32 mm), 1 HM-Sägeblatt (Ø 75 mm), 1 HM Raspel (Dreieckform), 1 Spachtel, 1 Schleifplatte gelocht, je 5 Schleifblätter gelocht (K60, 80, 120, 180), 1 Absaugvorrichtung, im Kunststoffkoffer

Schlüsselloser QuickIN Werkzeugwechsel  
Antivibrationsystem  
Großer Aktionsradius durch 5,0 m Gummikabel

- Spannung 230V
- Nennaufnahme 350W
- Schwingungen 10.000–19.500 min<sup>-1</sup>
- Oszillationswinkel 2 x 1,7°
- Werkzeugaufnahme StarlockPlus



€ 229,-

Art.-Nr. 9084504

€ 349,-

Art.-Nr. 9084188



### Akku-Multimaster AMM 500 Plus Top

Lieferumfang: 1 E-Cut Long-Life Sägeblatt (10 mm), 2 E-Cut Long-Life Sägeblätter (35 mm), 2 E-Cut Long-Life Sägeblätter (65 mm), 1 E-Cut Carbide Pro Sägeblatt (32 mm), 1 HM-Sägeblatt (Ø 75 mm), 1 HM Raspel (Dreieckform), 1 Spachtel, 1 Schleifplatte gelocht, je 5 Schleifblätter gelocht (K60, 80, 120, 180), 1 Absaugvorrichtung, 2 18V Li-Ionen-Akku-Packs 3,0 Ah, 1 Schnellladegerät ALG 80, im Kunststoffkoffer

Schlüsselloser QuickIN Werkzeugwechsel  
SafetyCell Technology. Perfekter Schutz vor Überlastung, Überhitzung und Tiefentladung.

- Akkuspannung 18V
- Schwingungen 11.000–18.500 min<sup>-1</sup>
- Oszillationswinkel 2 x 1,7°
- Werkzeugaufnahme StarlockPlus

### Starlock Zubehör-Set Best OF Renovation

Lieferumfang: 6 E-Cut Long-Life Sägeblätter (je 2 St. 50 x 35 mm, 50 x 50 mm, 50 x 65 mm), 1 Hartmetall-Raspel (80 mm), 1 Hartmetall-Segmentsägeblatt (Ø 75 mm, 2,2 mm), 1 fester Spachtel, 1 Schneidmesser (Pilzform), 1 Schleifplatte, ungelocht (80 mm), je 5 Schleifblätter (K 60, 80, 120)



€ 72,-

Art.-Nr. 9084518

### Starlock Zubehör-Set Best OF E-Cut Wood & Metall

Lieferumfang: je 2 E-Cut Long-Life Sägeblätter (50 x 35 mm, 50 x 65 mm), je 1 E-Cut Universal Sägeblatt (55 x 28 mm, 55 x 44 mm)



€ 36,-

Art.-Nr. 9084513

### Starlock Plus Zubehör-Set Best OF E-Cut Wood & Metall

Lieferumfang: je 2 E-Cut Long-Life Sägeblätter (50 x 35 mm, 50 x 65 mm), je 1 E-Cut Universal Sägeblatt (55 x 28 mm, 55 x 44 mm)



€ 42,-

Art.-Nr. 9084515

### Starlock Zubehör-Set Best OF E-Cut Metall

Lieferumfang: 1 E-Cut CarbidePRO-Sägeblatt (40 x 32 mm), je 1 E-Cut Long-Life Sägeblätter (50 x 35 mm und 50 x 50 mm), 1 E-Cut Universal Sägeblatt (55 x 44 mm), 1 E-Cut Fine-Sägeblatt (50 x 30 mm), 1 Voll-HSS Segmentsägeblatt (Ø 85 mm)



€ 49,-

Art.-Nr. 9084514

### Starlock Zubehör-Set Best OF Sanding

Lieferumfang: 2 Schleifplatten, ungelocht (80 mm), 1 Schleiffinger, je 10 Schleifblätter (K 60, 80, 120) für Schleifplatte und Schleiffinger

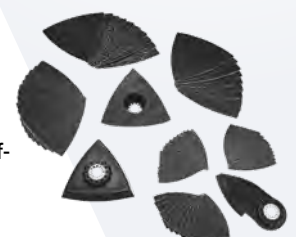

€ 42,-

Art.-Nr. 9084516

**Angebot anklicken**  
und direkt zum Shop gelangen

## Cordless Allianz System

Ein Akku für alles

100 % herstellerübergreifende Kompatibilität für über 130 Maschinen in der 18V-Klasse



metabo



### Akku-Kompressor VITAS 100

Lieferumfang: Ohne Akku, ohne Ladegerät, im Karton

Manometer für Kesseldruck  
Manometer für Ausgangsdruck  
Geregelter Druckanschluss

- Akkuspannung 18V
- Ansaugleistung 100 l/min
- Füllleistung 72 l/min
- Max. Druck 8 bar
- Kesselinhalt 5 l
- Gewicht 9,9 kg (ohne Akku)



€ 225,-

Art.-Nr. 9082418



### Hybridnagler PKT-8-PR100

Lieferumfang: Druckluft-Kartusche KT-1000, ohne Akku, ohne Ladegerät, im Kunststoffkoffer

PKT-Technologie in Kombination mit einem 18V LiHD Hochleistungsakku

- Schussanzahl mit 5,5 Ah Akku, ca. 1.100 Nägel
- Für Halbkopfnägel Type PR von 65–100 mm
- Kraftvoll für alle Nagellängen – auch in Ringausführung
- Schnellschussfolge, 1,5 Schuss/Sekunde
- Einzel- oder Kontaktauslösung möglich
- Gewicht 3,9 kg (ohne Akku)



€ 889,-

Art.-Nr. 9082419



### Akku-Bohrhammer KHA 18 LTX BL 24 Q SE

Lieferumfang: Zusatzhandgriff, Bohrtiefenanschlag, Tragegurt, im Karton, ohne Akku, ohne Ladegerät

- Spannung 18V
- Leerlaufdrehzahl 0–1.200 min<sup>-1</sup>
- Max. Schlagzahl 4.500 min<sup>-1</sup>
- Max. Bohr-Ø (Beton, Stahl, Holz) 24/13/25 mm
- Schlagenergie 2,2 J
- Werkzeugaufnahme SDS-plus



€ 239,-

Art.-Nr. 9130035



### Metabo Kappsäge KGS 254 M

Lieferumfang: HM-Sägeblatt Z48, 2 integrierte Tischverbreiterungen, Ablänganschlag, Materialklemme, Spänefangsack, Werkzeug für Sägeblattwechsel

Zugfunktion für breite Werkstücke  
Laser zur exakten Anzeige der Schnittlinien  
Präzise Einstellung gängiger Winkel über Rastpunkte  
LED-Arbeitslicht

- Spannung 230V
- Nennaufnahme 1.800W
- Leerlaufdrehzahl 4.500 min<sup>-1</sup>
- Schnittkapazität 90°/90° 305 x 92 mm
- Schnittkapazität 45°/45° 205 x 45 mm
- Neigungswinkel 47°/2°
- Gehrungswinkel 47°/47°
- Gewicht 16,3 kg



€ 309,-

Art.-Nr. 660800024



### Akku-Basis Set 18V LiHD

- 2 x 18V Akkupack LiHD 5,5 Ah SE
- Schnellladegerät ASC 145

€ 195,-

Art.-Nr. 9129570



### Akkupack 18V LiHD 5,5 Ah

€ 86,50

Art.-Nr. 9130036



### Akkupack 18V Standard 5,2 Ah

€ 60,-

Art.-Nr. 9130037





# Meesenburg OptiMont® 18V-Kit metabo

**PROFI  
DEAL**

**€ 122,21**  
Ersparnis gegenüber  
dem Einzelkauf



8er Set-Preis  
**€ 1.125,-**  
Art-Nr. 9131243

① **Akku-Bohrschrauber BS 18 LT BL SE**

Lieferumfang: Gürtelhaken, in metaBOX,  
2 x LiHD Akkupacks 4,0 Ah, Schnellladegerät

**€ 239,-**  
Art-Nr. 9083414

② **Akku-Winkelschleifer WB 18 LTX BL 125 Q SE**

Lieferumfang: Stützflansch, Zusatzhandgriff,  
Schnellspannmutter, im Karton, ohne Akku,  
ohne Ladegerät

**€ 144,-**  
Art-Nr. 9130034

③ **Akku-Säbelsäge ASE 18 LTX**

Lieferumfang: Sechskantschlüssel, im  
Karton, ohne Akku, ohne Ladegerät

**€ 125,-**  
Art-Nr. 9066014

④ **Akku-Bohrhammer KHA 18 LTX**

Lieferumfang: Zusatzhandgriff, Bohrtiefen-  
anschlag, Tragegurt, in metaBOX, ohne  
Akku, ohne Ladegerät

**€ 148,-**  
Art-Nr. 9065920

⑤ **Akku-Kartuschenpistole KPA 18 LTX 600**

Lieferumfang: 600 ml-Rohr, Auspressteller für  
Folien und Kartuschen, im Karton, ohne Akku,  
ohne Ladegerät

**€ 244,-**  
Art-Nr. 9066040

⑥ **Akku-Schlagschrauber SSW 18 LTX 400 BL SE**

Lieferumfang: Gürtelhaken, in metaBOX,  
ohne Akku, ohne Ladegerät

**€ 178,-**  
Art-Nr. 9129573

⑦ **Wera Bit-Adapter ½" Innenvierkant auf ¼" Innensechskant C6,3**



**€ 15,21**  
Art-Nr. 6601007447

⑧ **Akku-Stichsäge STA 18 LTX 100**

Lieferumfang: Absaugstutzen, Schutzglas,  
Spannrißschutz-Plättchen, Sechskantschlüssel,  
in metaBOX, ohne Akku ohne Ladegerät

**€ 154,-**  
Art-Nr. 9066015

## Tauchsäge MT 55 cc MidiMAX

Lieferumfang: Transportkoffer T-MAX, HM-Sägeblatt Z 48 WZ, Sechskantschlüssel 5 mm, Anschlussleitung 4 m, plus Führungsschiene F 160

Spannung 230V/50 Hz  
 Nennaufnahme 1.400W  
 Leerlaufdrehzahl 3.600–6.250 min<sup>-1</sup>  
 Schnitttiefe bei 0°/45° 57 / 40,5 mm (ohne Führungsschiene)  
 Schwenkbereich -1–+48°

**€ 509,-**

● Art.-Nr. 9069246

## Akku-Tauchsäge MT 55 18M bl PURE

Lieferumfang: Transportkoffer T-MAX, HM-Sägeblatt Z 48 WZ, Positionsanzeiger MT-PA, Parallelanschlag, Spänebeutel, Sechskantschlüssel 5 mm, ohne Akku, ohne Ladegerät

Spannung 18V  
 Leerlaufdrehzahl 4.850 min<sup>-1</sup>  
 Schnitttiefe bei 0°/45° 57/40,5 mm (ohne Führungsschiene)  
 Schwenkbereich -1–+48°

**€ 639,-**

● Art.-Nr. 9129986



Art.-Nr.	Zubehör Tauchsägen	Preis
● 247485	Führungsschiene F80 0,80 m Länge	€ 55,80
● 247486	Führungsschiene F110 1,10 m Länge	€ 74,70
● 247487	Führungsschiene F160 1,60 m Länge	€ 93,60

**Tipp**
**Akku Basis-Set 2 x 5,5 AH SE LiHD**

**€ 195,-**

Art.-Nr. 9129570

## Kappschiensäge KSS 50 cc

Lieferumfang: Transportkoffer, HM-Sägeblatt Z 32 WZ, Führungseinrichtung M, Sechskantschlüssel 5 mm, Anschlussleitung 4 m

Auch ohne Kappschiene als Handkreissäge einsetzbar

Spannung 230V/50 Hz  
 Nennaufnahme 1.300W  
 Leerlaufdrehzahl 5.700 min<sup>-1</sup>  
 Schnitttiefe bei 0°/45°  
 52/42 mm (mit Kappschiene)  
 Schwenkbereich 0–45°  
 Schnittlänge 407 mm  
 Winkelschnitte -60°–+60°

**€ 743,-**

● Art.-Nr. 9067127

## Akku-Kappschiensäge KSS 50 18M bl PURE

Lieferumfang: Transportkoffer, HM-Sägeblatt Z 32 WZ, Führungseinrichtung M, Sechskantschlüssel 5 mm, Spänebeutel, ohne Akku, ohne Ladegerät

Auch ohne Kappschiene als Handkreissäge einsetzbar

Spannung 18V  
 Leerlaufdrehzahl 4.450 min<sup>-1</sup>  
 Schnitttiefe bei 0°/45° 52/42 mm  
 (mit Kappschiene)  
 Schwenkbereich 0–45°  
 Schnittlänge 407 mm  
 Winkelschnitte -60°–+60°

**€ 785,-**

● Art.-Nr. 9129978

**Tipp**
**Akku Basis-Set 2 x 5,5 AH SE LiHD**

**€ 195,-**

Art.-Nr. 9129570

## Kappschiensäge KSS 60 cc

Lieferumfang: Transportkoffer, HM-Sägeblatt Z 32 WZ, Parallelanschlag, Führungseinrichtung M, mit 2. Sägeblatt Z 32 WZ, Sechskantschlüssel 5 mm, Anschlussleitung 4 m

Auch ohne Kappschiene als Handkreissäge einsetzbar

Spannung 230V/50 Hz  
 Nennaufnahme 1.800W  
 Leerlaufdrehzahl  
 2.700–4.700 min<sup>-1</sup>  
 Schnitttiefe bei 0°/45°  
 61/47 mm (mit Kappschiene)  
 Schwenkbereich 0–45°  
 Schnittlänge 408 mm  
 Winkelschnitte -60°–+60°

**€ 729,-**

● Art.-Nr. 9147061

## Akku-Kappschiensäge KSS 60 18M bl PURE

Lieferumfang: Transportkoffer, HM-Sägeblatt Z 32 WZ, Parallelanschlag, Führungseinrichtung M, Sechskantschlüssel 5 mm, ohne Akku, ohne Ladegerät

Auch ohne Kappschiene als Handkreissäge einsetzbar

Spannung 18V  
 Leerlaufdrehzahl 4.450 min<sup>-1</sup>  
 Schnitttiefe bei 0°/45°  
 61/47 mm (mit Kappschiene)  
 Schwenkbereich 0–45°  
 Schnittlänge 408 mm  
 Winkelschnitte -60°–+60°

**€ 889,-**

● Art.-Nr. 9129982

**Tipp**
**Akku Basis-Set 2 x 5,5 AH SE LiHD**

**€ 195,-**

Art.-Nr. 9129570

## Handkreissäge K 55 cc

Lieferumfang: Transportkoffer T-MAX, HM-Sägeblatt Z 24 WZ, Sechskantschlüssel 5 mm, Anschlussleitung 4 m

Spannung 230V/50 Hz  
 Nennaufnahme 1.300W  
 Leerlaufdrehzahl 5.700 min<sup>-1</sup>  
 Schnitttiefe bei 0°/45° 58 / 48 mm  
 Schwenkbereich 0–45°

**€ 508,-**

● Art.-Nr. 9129990

## Akku-Handkreissäge K 55 18M bl PURE

Lieferumfang: Transportkoffer T-MAX, HM-Sägeblatt Z 24 WZ, Sechskantschlüssel 5 mm, Spänebeutel, ohne Akku, ohne Ladegerät

Spannung 18V  
 Leerlaufdrehzahl 4.450 min<sup>-1</sup>  
 Schnitttiefe bei 0°/45°  
 58 / 48 mm  
 Schwenkbereich 0–45°

**€ 499,-**

● Art.-Nr. 9129991

**Tipp**
**Akku Basis-Set 2 x 5,5 AH SE LiHD**

**€ 195,-**

Art.-Nr. 9129570



## Präzisionsstichsäge P1 cc MaxiMAX

Lieferumfang: je 1 Stichsägeblatt CUnex W1, W2, W+P2, Parallelanschlag P1-PA, 1 Grundplatte P1-GP, 1 Absaugstutzen P1-AS, 1 Späneabweiser P1-SA, 1 Spanreißschutz P1-SS, 1 Gleiter P1-G, Anschlussleitung 4 m

Spannung 230V/50 Hz  
Nennaufnahme 900W  
Leerlaufhubzahl 800–3.000 min<sup>-1</sup>  
Hubhöhe 26 mm

**€ 409,-**  
● Art.-Nr. 351485



Art.-Nr.	Zubehör P1 cc MaxiMax	VE	Preis/VE
● 305026	Schwenkplatte P1-SP bis +/- 45° schwenkbar	1 STK	€ 84,60
● 310768	Parallelanschlag P1-PA	1 STK	€ 37,60
305028	Stichsägeblatt Cunex W1, Wood 75 mm Nutzlänge, 3 mm Stammblattstärke, Zahnteilung 4	2 STK	€ 21,10

## Einhandhobel MHU 82

Lieferumfang: Absaugstutzen, 1 Paar HM-Wendemeser, Einmaulschlüssel 8 mm, Anschlussleitung 4 m

Spannung 230V/50 Hz  
Nennaufnahme 800W  
Leerlaufdrehzahl 12.000 min<sup>-1</sup>  
Hobelbreite 82 mm  
Spanabnahme 0–3 mm



**€ 390,-**  
● Art.-Nr. 83407

**Tipp** HW-Wendepplatten  
82,0 x 5,5 x 1,1 mm, 2 STK  
**GUHDO** € 5,70/VE  
Art.-Nr. 229650

## DuoDübler DDF 40 MaxiMAX

Lieferumfang: Transportkoffer T-MAX, Zusatzaufgabe ZA, Zusatzanschlag ZAG, Absaugstutzen, Positionsanzeiger PAZ, Seitenanschlag-Set SA 320, Leistenanschlag LA, Je 2 HW Dübelbohrer Ø 6/8 mm, 350 Rundholzdübel 6 x 30 mm, 350 Rundholzdübel 8 x 30 mm, Leimflasche 250 ml (leer), Leimdüse Ø 8 mm, 2 Antirutschmatten, Sechskant-Schraubendreher, Anschlussleitung 4 m

Spannung 230V/50 Hz  
Nennaufnahme 900W  
Leerlaufdrehzahl 8.000 min<sup>-1</sup>  
Bohrtiefe 0–40 mm  
Bohrerabstand 32 mm  
Werkzeug-Ø 3–12,2 mm  
Werkzeugaufnahme Ø 8 mm  
Schwenkbereich 0–90°



**€ 899,-**  
● Art.-Nr. 9069476

Art.-Nr.	Zubehör DDF 40	Preis
● 9084836	Seitenanschlag-Set SA 320	€ 93,50
● 9084837	Leistenanschlag LA	€ 45,85
● 9084834	Dübelbohrer-HW Ø 3 mm	€ 24,75
● 190963	Dübelbohrer-HW Ø 5 mm	€ 24,75
● 190964	Dübelbohrer-HW Ø 6 mm	€ 25,65
● 190965	Dübelbohrer-HW Ø 8 mm	€ 27,45
● 190966	Dübelbohrer-HW Ø 10 mm	€ 34,90
● 9129996	Dübelbohrer-HW Ø 12 mm	€ 44,10

## Oberfräse LO 65 Ec MaxiMAX

Lieferumfang: Transportkoffer T-MAX, Parallelanschlag, Kopterring Ø 30 mm, Spannzange 8 mm, Adapter für Fräser mit Innengewinde M 12 x 1, Absaughaube, Revolveranschlag, Einmaulschlüssel 22 mm, Anschlussleitung 4 m

Spannung 230V/50 Hz  
Nennaufnahme 2.600W  
Leerlaufdrehzahl 10.000–22.000 min<sup>-1</sup>  
Frästiefe 0–65 mm  
Werkzeugaufnahme Ø ½"/6–12 mm



**€ 969,-**  
● Art.-Nr. 264093

Art.-Nr.	Zubehör LO 65	Preis
● 9129997	Kopterring Ø 27 mm	€ 12,90
● 9129998	Kopterring Ø 30 mm	€ 12,90
● 9129999	Kopterring Ø 40 mm	€ 12,90
● 9130000	Adapter für Fräser mit Innengewinde M 10	€ 27,45
● 9130001	Adapter für Fräser mit Innengewinde M 12 x 1	€ 27,45



## Handkreissäge K 85 Ec

Lieferumfang: Transportkoffer L-MAX, HM-Sägeblatt Z 12 WZ, Absaugstutzen, Sechskantschlüssel 5 mm, Anschlussleitung 4 m, 1 Parallelanschlag

Spannung 230V/50 Hz  
Nennaufnahme 2.300W  
Leerlaufdrehzahl 2.250–4.400 min<sup>-1</sup>  
Schnitttiefe bei 0°/45/60°  
88 /61,5/44,5 mm  
Schwenkbereich 0–60°



**€ 899,-**  
● Art.-Nr. 377682

# Unterflur-Zugsäge ERIKA 60

Lieferumfang: HM-Sägeblatt Z 36 WZ, Universalanschlag mit Anschlagsschiene, Absaug Schlauch mit 2 Stützen, Klemmstück, Schiebstock, Sechskantschlüssel 5 mm, Anschlussleitung 4 m, plus 2. HM-Sägeblatt Z 36

Spannung 230V/50 Hz  
 Nennaufnahme 1.300W  
 Leerlaufdrehzahl 5.500 min<sup>-1</sup>  
 Schnitttiefe bei 0°/45° 2-61/2-39 mm  
 Schwenkbereich -2-+47°  
 Zuglänge 215 mm  
 Gewicht 22,2 kg

**€ 1.099,-**

● Art.-Nr. 9130094



Art.-Nr.	Zubehör Erika 60	Preis/Stk.
● 187772	Stationäre Einrichtung	€ 207,00
● 83425	Schiebeschlitten	€ 320,00
● 83433	Anschlaglineal	€ 92,60
● 9075578	Zusatztisch	€ 133,80
● 9129993	Auflage- und Halteschiene 650 mm (2 Stück werden benötigt)	€ 67,80
● 83428	Auflage- und Halteschiene 840 mm (2 Stück werden benötigt)	€ 88,00
● 87328	Sägeblatt-HM Ø 180 x 1,2/2,0 x 30 Z 56 WZ angefast	€ 76,05

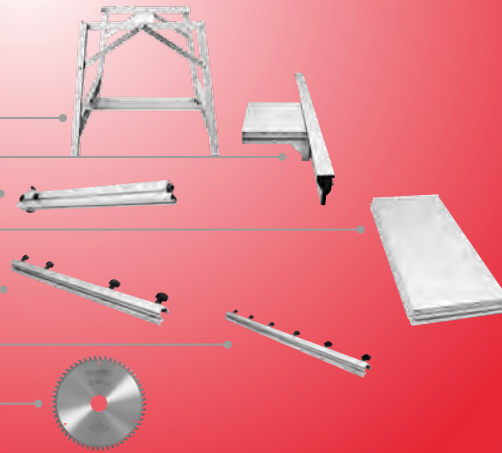

**€ 2.159,-**

● Art.-Nr. 9075582

## Unterflur-Zugsäge ERIKA 70

Lieferumfang: HM-Sägeblatt Z 32 WZ, Universalanschlag mit Anschlagsschiene, Absaug Schlauch mit 2 Stützen, Klemmstück, Schiebstock, Sechskantschlüssel 6 mm, Quickstand, Anschlussleitung 4 m

Spannung 230V/50 Hz  
 Nennaufnahme 2250W  
 Leerlaufdrehzahl 2.050-4.300 min<sup>-1</sup>  
 Schnitttiefe bei 0°/45° -1-72 / -1-49 mm  
 Schwenkbereich -3-+48°  
 Zuglänge 330 mm  
 Gewicht 37,2 kg



# Unterflur-Zugsäge ERIKA 85 – SET

Lieferumfang: HM-Sägeblatt Z 40 WZ, Anbausatz-Räder, Multifunktionsanschlag MFA, Absaug Schlauch mit 2 Stützen, Schiebstock, Sechskantschlüssel 6 mm, Quickstand, Anschlussleitung 4 m, Schiebescylliten, Zusatztisch, Anschlaglineal für Multifunktionsanschlag, 2 Auflage- und Halteschienen, Klemmstück, Spänesammelsystem Cleanbox Starter Set

Spannung 230V/50 Hz  
Nennaufnahme 2.500W  
Leerlaufdrehzahl 2.050–4.300 min<sup>-1</sup>  
Schnitttiefe bei 0°/45° -1–85/-1–59 mm  
Schwenkbereich -3–+48°  
Zuglänge 430 mm  
Gewicht 40 kg



Set-Preis  
**€ 3.399,-**  
● Art-Nr. 9069247



## Unterflur-Zugsäge ERIKA 85

Lieferumfang: HM-Sägeblatt Z 40 WZ, Anbausatz-Räder, Multifunktionsanschlag MFA, Absaug Schlauch mit 2 Stützen, Schiebstock, Sechskantschlüssel 6 mm, Quickstand, Anschlussleitung 4 m

Spannung 230V/50 Hz  
Nennaufnahme 2.500W  
Leerlaufdrehzahl 2.050–4.300 min<sup>-1</sup>  
Schnitttiefe bei 0°/45° -1–85/-1–59 mm  
Schwenkbereich -3–+48°  
Zuglänge 430 mm  
Gewicht 40 kg

**€ 2.620,-**  
● Art-Nr. 9075581

Art.-Nr.	Zubehör Erika 70/85	Preis/Stk.
● 83377	Universalanschlag	€ 157,60
● 9075577	Multifunktionsanschlag MFA	€ 263,00
● 83360	Schiebeschlitzen	€ 405,00
● 217233	Anschlaglineal	€ 107,10
● 9129994	Auszugstange	€ 63,20
● 83365	Klemmstück	€ 31,20
● 9075579	Zusatztisch Erika 70	€ 202,50
● 9075580	Zusatztisch Erika 85	€ 222,70
● 83372	Auflage- und Halteschiene 1000 mm (2 Stück werden benötigt)	€ 93,50
● 208738	Spänesammelsystem – Cleanbox/Starter Set	€ 44,10

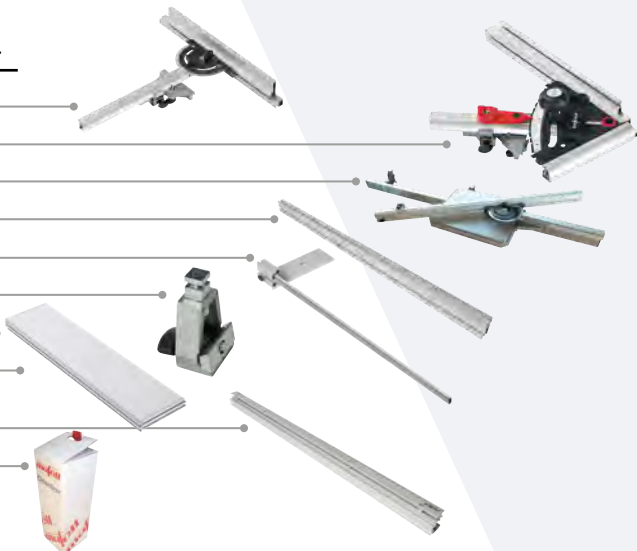

Nur solange der Vorrat reicht. Alle Preise zzgl. gesetzlicher MwSt. Irrtümer und Änderungen vorbehalten.

### Trennfräse Tanga DX200

Lieferumfang: Diamant-Trennscheibe Ø 180 mm, Staubschutzzecke, Werkzeug-Set im Systainer

Die handliche Trennfräsmaschine für die saubere Demontage von Fenstern

- Spannung 230V
- Nennaufnahme 1.700W
- Leerlaufdrehzahl 7.700 min<sup>-1</sup>
- Schnitthöhe 8 mm Fugenbreite
- Schnittiefe Ø 200 mm 0-70 mm
- Schnittiefe Ø 180 mm 0-60 mm
- Gewicht 4,5 kg



Nur solange der Vorrat reicht



€ 869,-  
Art.-Nr. 9021749

Solange der Vorrat reicht



### Diamant-Trennscheibe zu Tanga DX200

- Schnitt in Beton, Backstein, Putz oder Fliesen
- Scheiben-Ø: 180 mm
- Schnittiefe: 0-60 mm

€ 59,-  
Art.-Nr. 9022349

### Nutfräsmaschine ZETA P2

Lieferumfang: Diamant-Fräser Z3, Anschlagwinkel, Absaugstutzen 23+36 mm, Winkel Drehscheibe, Aufsteckplatte 2 und 4 mm, Werkzeugsatz, P-System Bohrlehre inkl. Bohrer im Systainer

- Spannung 230V
- Nennaufnahme 1.050W
- Leerlaufdrehzahl 9.000 min<sup>-1</sup>
- Max. Frästiefe 20 mm
- Gewicht 3,7 kg

€ 1.049,-  
Art.-Nr. 9076961



### Diamant-Trennscheibe zu Tanga DX200

- Schnitt in den Kunststoffrahmen mit Stahlrahmenverstärkung
- Scheiben-Ø: 200 mm
- Schnittiefe: 0-70 mm

€ 99,90  
Art.-Nr. 9022350

Lamello

## Clamex P-14/10 Flexus

Wiederlösbarer Möbelverbinder mit flexiblen Positionierbolzen

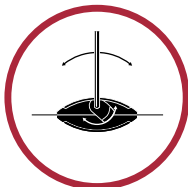

Wiederlösbar

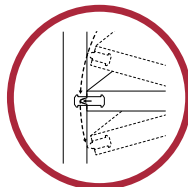

Vielseitige Montage

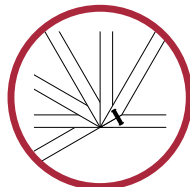

Vielseitig

Art.-Nr.	Clamex P-14 Flexus	Preis/VE
9084498	80 Paar	€ 81,90
● 9084499	300 Paar	€ 282,00
9084500	1.000 Paar	€ 895,00
● 9084501	2.000 STK sortenrein mit Hebel	€ 1.099,00
● 9080642	2.000 STK sortenrein ohne Hebel	€ 699,00

### Anwendungen

- Einsetzbar in Gehungen ab 18 mm oder stumpfen Verbindungen ab 12 mm Materialstärke
- Möbel:** Zwischenboden, Trennwand, Revisionsdeckel, Rückwand, Nischenschrank, Möbel mit 90°-Gehungen (z. B. geschlossener Würfel)
- Möbelverbindungen:** Eckverbindungen, Mittelwandverbindungen, div. Winkel
- Trägermaterial:** Spanplatte, MDF, Multiplex, Weichholz, Hartholz etc.



Nur solange der Vorrat reicht. Alle Preise zzgl. gesetzlicher MwSt. Irrtümer und Änderungen vorbehalten.



# P-System

## Werkzeuglose, formschlüssige Verankerung

### Clamex P-14 CNC

Wiederlösbarer Möbelverbinder mit präziser Ausrichtung, mit Hebel

Art.-Nr.	VE	Preis/VE
● 9080838	2.000 STK sortenrein	€ 1.069,00

### Clamex P-14

Für Materialstärken ab 16 mm, ohne Hebel

Art.-Nr.	VE	Preis/VE
● 9080839	2.000 STK sortenrein	€ 699,00

### Clamex P-10

Für Materialstärken ab 12 mm, ohne Hebel

Art.-Nr.	VE	Preis/VE
● 9080840	2.000 STK sortenrein	€ 699,00

### Clamex P-10 Medius

Für Mittelwände ab 16 mm Materialstärke, ohne Hebel

Art.-Nr.	VE	Preis/VE
● 9080642	2.000 STK sortenrein	€ 699,00

### Clamex P-14

Für Materialstärken ab 16 mm

Art.-Nr.	VE	Preis/VE
403618	80 Paar	€ 82,00
403621	300 Paar	€ 279,00
412495	1.000 Paar	€ 892,90

### Clamex P-Medius 14/10

Für Mittelwände ab 16 mm Materialstärke

Art.-Nr.	VE	Preis/VE
406649	80 Paar	€ 78,00
406650	300 Paar	€ 286,40
● 428789	1.000 Paar	€ 892,90

### Clamex P-10

Für Materialstärken ab 12 mm

Art.-Nr.	VE	Preis/VE
406649	80 Paar	€ 82,00
428791	300 Paar	€ 279,00
415788	1.000 Paar	€ 892,90

### Clamex P Montagewerkzeug

für alle Winkel, schnell und flexibel, sechskant 4 x 30 mm, Länge 290 mm



### Tenso P-10 / P-14

#### Eindrückwerkzeug

Eindrückwerkzeug für das Vorspannen des Tenso P



### Bisco P-14

Richtlamelle passend zu Clamex P-14 und Tenso P-14

Art.-Nr.	VE	Preis/VE
377210	80 STK	€ 19,90
● 377211	300 STK	€ 59,90
● 377212	1.000 STK	€ 176,00

### Bisco P-10

Richtlamelle passend zu Clamex P-10

Art.-Nr.	VE	Preis/VE
● 415789	80 STK	€ 16,70
● 415790	300 STK	€ 56,50

### Tenso P-14

Selbstspannender Verbinder zum Verleimen von Gehrungen ab 18 mm oder stumpfen Verbindungen ab 15 mm Materialstärke

Art.-Nr.	VE	Preis/VE
416073	80 Paar, ohne Vorspann-Clip	€ 47,90
416074	300 Paar, ohne Vorspann-Clip	€ 167,00
● 416075	1.000 Paar, ohne Vorspann-Clip	€ 517,50
433180	300 STK Vorspann-Clip	€ 36,90

### Tenso P-10

Selbstspannender Verbinder zum Verleimen von dünnen Werkstoffen ab 12 mm Materialstärke

Art.-Nr.	VE	Preis/VE
● 9069508	80 Paar, mit Vorspann-Clip	€ 52,60
● 9069510	300 Paar, mit Vorspann-Clip	€ 199,00

### Divario P-18

Selbstspannender, unsichtbarer Verbinder zum Einschieben

Art.-Nr.	VE	Preis/VE
411602	80 Paar	€ 62,50
411603	300 Paar	€ 208,90
● 411604	1.000 Paar	€ 659,00

### Clamex Abdeckkappen

Art.-Nr.	Farbe	VE	Preis/VE
<b>90°</b> 377221	weiß RAL 9010	100 STK	€ 6,10
377222	schwarz RAL 9011	100 STK	€ 6,10
377223	Eiche/Kiefer RAL 1014	100 STK	€ 6,10
377224	Buche RAL 1011	100 STK	€ 6,10
● 377225	braun RAL 8007	100 STK	€ 6,10
377226	grauweiß RAL 9002	100 STK	€ 6,10
377228	lichtgrau RAL 7035	100 STK	€ 6,10
● 377229	fenstergrau RAL 7040	100 STK	€ 6,10
● 377230	blaugrau RAL 7031	100 STK	€ 6,10
<b>45°</b> ● 412882	weiß ähnlich RAL 9010	100 STK	€ 10,10
● 412883	schwarz ähnlich RAL 9011	100 STK	€ 10,10
● 412884	Eiche/Kiefer ähnlich RAL 1014	100 STK	€ 10,10
● 412885	Buche ähnlich RAL 1011	100 STK	€ 10,10
● 412886	braun ähnlich RAL 8017	100 STK	€ 10,10
● 412887	anthrazitgrau ähnlich RAL 7022	100 STK	€ 10,10

### Stauchkopfnagler 2XR-J50

Für Stauchkopfnägel (Brads)  
Type J 16–50 mm

- Leichte Ausführung
- Arbeitsdruck ca. 4–7 bar
- Luftverbrauch ca. 0,6 l/ Nagelung
- Gewicht 1,3 kg
- Seitenladermagazin
- Auslösesicherung
- Geräuschdämpfer
- Tiefeneinstellung

**€ 84,-**

Art.-Nr. 299194



### Stauchkopfnagler 2P-J50SDS

Für Stauchkopfnägel (Brads) Type J  
16–50 mm

- Arbeitsdruck ca. 4–7 bar
- Luftverbrauch ca. 0,7 l/ Nagelung
- Gewicht 1,25 kg
- Seitenladermagazin
- Rückschlagsfrei
- Geräuschdämpfer
- Auslösesicherung

**€ 205,-**

Art.-Nr. 6608001550



### Druckluft-Kartuschennagler PKT-2-J50SD-S

Für Stauchkopfnägel (Brads) der Type J von 16–50 mm

- Arbeitsdruck ca. 3,5–10,0 bar
- Luftverbrauch ca. 0,20 l/ Nagelung
- Gewicht 2,1 kg
- Manometer für Arbeitsdruck
- Seitenladermagazin
- Auslösesicherung

Wahlweise mit Kompressor oder  
Druckluftkartusche einsetzbar.

**€ 399,-**

Art.-Nr. 9073158



### Tip

### Stauchkopfnägel Typ J (Brads)

Drahtmaß 1,05 x 1,25 mm, Stahl verzinkt, gehärtet

Art.-Nr.	Abmessung	VE	Preis/VE
6608001602	25 mm	5.000 STK	€ 17,50
6608001607	32 mm	5.000 STK	€ 18,50
6608001610	40 mm	5.000 STK	€ 21,00
6608001613	50 mm	4.000 STK	€ 23,50

Nägel auch in Werkstoffnr. 1.4301 (rostgeschützt) erhältlich



### Kompressor VITAS 45

Lieferumfang: Manometer für Kesseldruck,  
Druckminderer mit Manometer und  
Schnellkupplung  
Ölfreies Aggregat  
Geregelter Druckluft-  
anschluss

Auch als Akkuversion  
lieferbar, siehe S. 32

- Spannung 230V
- Nennaufnahme 0,25 kW
- Drehzahl 2.840 min<sup>-1</sup>
- Behältervolumen 4 l
- Ansaugleistung 41 l/min
- Füllleistung 24 l/min
- Max. Druck 10 bar
- Gewicht 10 kg

**€ 184,50**

Art.-Nr. 6608005608



### Kompressor PIONEER 260

Lieferumfang: Manometer für Kesseldruck,  
Druckminderer mit Manometer, Wasserab-  
scheider und Schnellkupplung  
Liegend oder stehend für den Transport  
geeignet  
Geregelter Druckluftanschluss  
Ölgeschmiert

- Spannung 230V
- Nennaufnahme 1,8 kW
- Drehzahl 2.800 min<sup>-1</sup>
- Behältervolumen 20 l
- Ansaugleistung 260 l/min
- Füllleistung 140 l/min
- Max. Druck 10 bar
- Gewicht 32 kg

**€ 438,50**

Art.-Nr. 414884



### Kompressor PIONEER 345

Lieferumfang: Manometer für Kesseldruck,  
Druckminderer mit Manometer, Wasserab-  
scheider und Schnellkupplung  
2 Zylinder Aggregat  
Liegend oder stehend für den Transport  
geeignet  
Ölgeschmiert

- Spannung 230V
- Nennaufnahme 1,8 kW
- Drehzahl 1.450 min<sup>-1</sup>
- Behältervolumen 20 l
- Ansaugleistung 300 l/min
- Füllleistung 200 l/min
- Max. Druck 10 bar
- Gewicht 45 kg

**€ 655,-**

Art.-Nr. 413314



### Kompressor WARRIOR 255

Lieferumfang: Manometer für Kesseldruck,  
Druckminderer mit Manometer, Wasserab-  
scheider und zwei Schnellkupplungen  
2 Geregelte Druckluftanschlüsse  
Hochwertige Anschlusskupplungen  
Ölgeschmiert

- Spannung 230V
- Nennaufnahme 1,84 kW
- Drehzahl 2.840 min<sup>-1</sup>
- Behältervolumen 20 l
- Ansaugleistung 256 l/min
- Füllleistung 150 l/min
- Max. Druck 10 bar
- Gewicht 45 kg

**€ 563,50**

Art.-Nr. 6608005600



### Kompressor WARRIOR 435

Lieferumfang: Manometer für Kesseldruck,  
Druckminderer mit Manometer, Wasserab-  
scheider und zwei Schnellkupplungen  
2 Geregelte Druckluftanschlüsse  
Hochwertige Anschlusskupplungen  
Ölgeschmiert

- Spannung 230V
- Nennaufnahme 2,2 kW
- Drehzahl 2.840 min<sup>-1</sup>
- Behältervolumen 25 l
- Ansaugleistung 433 l/min
- Füllleistung 210 l/min
- Max. Druck 10 bar
- Gewicht 58 kg

**€ 699,50**

Art.-Nr. 6608005604





## Arbeitsplatztisch HT 300 S / HT 300 M

- Fahrbare Ausführung mit schneller Höhenverstellung
- Anpassung der Tischhöhe durch Hydraulikaggregat per Fußhebel
- Einfach zu rangieren durch 4 Lenkrollen – 2 Rollen mit Feststellung.

€ 1139,-

● Art.-Nr. 9143679



HT 300 S

HT 300 M

## Arbeitsplatztisch mit Plattenschwenkrahmen HT 300 M PSR

- Müheloses Laden und Schwenken von Platten durch eine Person
- Schwenkrahmen mit Arretierung in vertikaler und horizontaler Position

HT 300 M PSR

Techn. Daten	HT 300 S	HT 300 M	HT 300 M PSR
Tragkraft	300 kg	300 kg	
Tragkraft Schwenkrahmen			120 kg
Tischhöhe min.–max.	400–1.010 mm	400–1.010 mm	400–1.010 mm
Abmessung (L x B x H)	970 x 590 x 400 mm	1.200 x 740 x 400 mm	1.200 x 740 x 400 mm
Schwenkrahmen (L x B)			1.500 x 1800 mm
Gewicht	60 kg	80 kg	80 kg
Art.-Nr.	9143679	9143680	9143681
Preis	1.139,00 €	1.659,00 €	3.099,00 €

## Scherenhubtisch mit Doppel-Horizontalscheren HT 300 LAP

- Fahrbare Ausführung mit Lochrasterplatte aus Buche-Multiplex
- Anpassung der Tischhöhe durch Hydraulikaggregat per Fußhebel
- Einfach zu rangieren durch 4 Lenkrollen – 2 Rollen mit Feststellung
- Lochraster 100 mm, Bohrungs-Ø 22 mm

Techn. Daten	HT 300 LAP
Tragkraft	300 kg
Tischhöhe min.–max.	430–1.040 mm
Abmessung (L x B x H)	2.000 x 1.000 x 430 mm
Plattform (L x B)	2.000 x 1.000 mm
Gewicht	188 kg



€ 2.399,-

● Art.-Nr. 9143766

## Zubehör HT 300 S

### Metallblechplatte

1.000 x 600 mm, 3 mm dick

€ 85,-

● Art.-Nr. 9143682



### Arbeitsplatte Buche-Multiplex

1.250 x 800 mm, 30 mm dick  
Mit 4 Steckbolzen

€ 145,-

● Art.-Nr. 9143683



### Lochrasterarbeitsplatte Buche-Multiplex

1.250 x 800 mm, 30 mm dick  
Lochraster 100 mm, Bohrungs-Ø 22 mm

€ 185,-

● Art.-Nr. 9143764

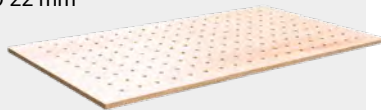

## Zubehör HT 300 M

### Lochrasterarbeitsplatte Buche-Multiplex

1.600 x 790 mm, 30 mm dick  
Lochraster 100 mm, Bohrungs-Ø 22 mm

€ 245,-

● Art.-Nr. 9143765

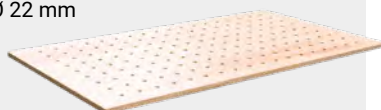

## Zubehör für Lochrasterarbeitsplatten

### Klemmzwinde

Spannbereich bis 200 mm  
360°-schwenkbar

€ 68,90

● Art.-Nr. 9143767



### Einzelwiderlager

Mit Rasterbolzen und Sicherungsstecker

€ 61,90

● Art.-Nr. 9143769

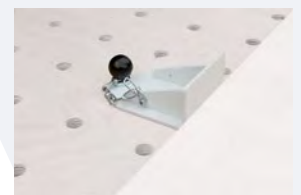

### Schnellspanner mit Winkelgetriebe

Druckplatte (L x B) 100 x 78 mm  
Verstellhub 130 mm

€ 285,-

● Art.-Nr. 9143768

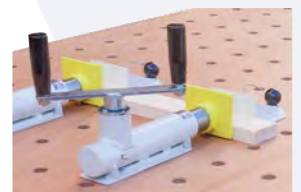

Preis zzgl. tagesaktuelle Fracht- und Verpackungskosten

Nur solange der Vorrat reicht. Alle Preise zzgl. gesetzlicher MwSt. Irrtümer und Änderungen vorbehalten.

**Angebot anklicken**  
und direkt zum Shop gelangen

# OPTI<sup>®</sup>drill

## Tisch- und Säulenbohrmaschine D 23Pro/D 33Pro

Lieferumfang: Schnellspannbohrfutter 1–16 mm, Bohrfutter-Kegeldorn, T-Nutensteine, Maschinenschraubstock BMP 100 (D23Pro) bzw. BMP 160 (D 33Pro)

- Mit Keilriemenantrieb
- Digitale Bohrtiefen- und Drehzahlanzeige
- Separater Not-Halt-Schlagschalter
- Rechts-/Linkslauf

Techn. Daten	D 23Pro	D 33Pro
Spannung	400V 3 Ph~50 Hz	400V 3Ph~50 Hz
Leistungsaufnahme	0,75 kW	1,1 kW
Bohrleistung/Dauerbohrleistung (Stahl)	Ø 25 mm/20 mm	Ø 30 mm/25 mm
Spindelaufnahme	MK 2	MK 4
Pinolenhub	80 mm	120 mm
Ausladung	180 mm	254 mm
Spindeldrehzahlen/Drehzahlstufen	200–2.440 min <sup>-1</sup> /12	254–1.810 min <sup>-1</sup> /9
Bohrtisch seitlich kippen/drehen	+/- 45°/360°	+/-45°/360°
Gewicht	62,50 kg	132 kg



**D 23Pro**  
**€ 839,-**  
● Art.-Nr. 9131886

**D 33Pro**  
**€ 1.349,-**  
● Art.-Nr. 9131887



# OPTI<sup>®</sup>grind

## Doppelschleifmaschine GU 20

Lieferumfang: Grobschleifscheibe K36, Feinschleifscheibe K80, Funkenschutz an jeder Schleifscheibe

- Maschine wahlweise in 230V bzw. 400V Lieferbar
- Wartungsfreier Motor für den Dauereinsatz
- Hohe Laufruhe
- Stabile Werkzeugauflage
- Vibrationsdämpfende FüÙe

- Spannung 230V oder 400V
- Leistungsaufnahme 600W
- Drehzahl 2.850 min<sup>-1</sup>
- Max. Schleifscheibenabmessung Ø 200 x 30 mm
- Gewicht 19 kg

230 Volt  
**€ 215,-**  
● Art.-Nr. 6608002079

400 Volt  
**€ 239,-**  
● Art.-Nr. 6608002082

# OPTI<sup>®</sup>saw

## Metallbandsäge



Lieferumfang: Materialanschlag, Bi-Metall-Sägeband

- Leichte und handliche Ausführung für den universellen Einsatz
- Kugelgelagerte 3-Punkt Sägebandführung
- Schnellspannschraubstock für schnelle Werkstückspannung
- Selbsttätige Absenkung des Sägebügels – dreistufig einstellbar
- Mikroschalter für automatische Endabschaltung

- Spannung 230V
- Sägeband-Geschwindigkeit 45 m/min
- Sägebandabmessung 1.470 x 13 x 0,65 mm
- Schnittwinkel 0° bis 45°
- Gewicht 23 kg



**€ 739,-**  
● Art.-Nr. 9131888

Schnittbereiche			
			
0°	Ø 100 mm	100 mm	100 x 150 mm
45°	Ø 65 mm	60 mm	60 x 100 mm

Der Schnittbereich wurde mit Aluminium ermittelt. Er kann beim Einsatz unterschiedlicher Materialien variieren und unter Umständen kleiner ausfallen (nicht Schnittkapazität).

Preis zzgl. tagesaktuelle Fracht- und Verpackungskosten

**Tip** **Röntgen Sägeband Bi-Alfa Cobalt HSS M42 1470 x 13 x 0,6 mm 8–12Z** **€ 16,-**  
● Art.-Nr. 6602018908

**Röntgen Sägeband Bi-Alfa Cobalt HSS M42 1470 x 13 x 0,6 mm 10–14Z** **€ 16,-**  
● Art.-Nr. 6602018911







## Formatkreissäge minimax sc 2c

Lieferumfang: Tischverlängerung, Tischverbreiterung, Formatschiebeschlitten, Parallelanschlag mit Feineinstellung, Besäumschuh, Exzentrerspanner, Griff für Schiebeschlitten, Klappanschlag

Kompakte Ausführung mit schwenkbarem Sägeblatt  
Arbeitstisch aus stark verripptem Grauguss  
Untergestell aus geschweißtem Stahl garantiert  
Verwindungssteifigkeit und vibrationsfreies Arbeiten  
Tischausleger mit Aluminiumablänganschlag  
und Klappanschlag

- Spannung 400V 3 Ph~50 Hz
- Leistungsaufnahme 4,0 kW
- Drehzahl Sägeblatt 4.000 min<sup>-1</sup>
- Max. Schnitthöhe 90° / 45° 102/79 mm
- Besäumlänge 1.600 mm
- Schnittbreite mit Parallelanschlag 900 mm
- Neigung des Sägeblattes 90°-45°
- Max. Sägeblatt-Ø 315 mm
- Tischabmessung 1.020 x 325 mm
- Gewicht 295 kg



€ 3.599,-  
● Art.-Nr. 351244



Sehr leise

€ 4.249,-  
● Art.-Nr. 6608000155



## Kantenschleifmaschine KSO 1500

Lieferumfang: stufenlos verstellbarer Gehrungsanschlag, seitliche Schleif-Hülsen-Einrichtung, drei Gummiwalzen (Ø 38/50/76 mm) drei Schleifhülsen, zwei Absaugstutzen Ø 100 mm

Oszillierendes Schleifband  
Stufenlos schrägverstellbares Schleifaggregat (0-90°)  
Schnellspannsystem für Schleifbandwechsel  
Schleifsohle serienmäßig mit Graphitbelag  
Höhenverstellbarer Arbeitstisch mit T-Nut  
Seitliche Schleifhülsen-Einrichtung zum Schleifen von Rundungen und Radien

- Spannung 400V 3 Ph~50 Hz
- Leistungsaufnahme 2,1 kW
- Schleifbandgeschwindigkeit 16 m/sek.
- Schleifbandabmessung 150 x 2.270 mm
- Schleiffläche 150 x 770 mm
- Gusstischgröße 310 x 680 mm
- Höhenverstellung Längstisch 130 mm
- Zusatztischgröße 260 x 260 mm
- Gewicht 162 kg

€ 1.839,-  
● Art.-Nr. 9131890



Info

Verwenden sie Mirka Hiolit X Gewebebänder auf ihrer Kantenschleifmaschine

Preis zzgl. tagesaktuelle Fracht- und Verpackungskosten



## Bänderrechner 2021

Preise für individuelle Bänderabmessungen und Qualitäten können bequem über den Mirka Onlinepreisrechner ermittelt werden.



Einfach scannen und schnell zum Bänderrechner gelangen.

[mirka-schleifbaender.de](http://mirka-schleifbaender.de)

# Exzentrerschleifer DEROS 5650CV

Lieferumfang: Je 1 Schleifteller-Ø 125 und 150 mm, je 1 Schleifauflage Ø 125 und 150 mm, je 5 Schleifscheiben (P80, P120, P180, P240, P320) Ø 125 und 150 mm, Mauschlüssel SW 24, Sechskantschlüssel, Netzkabel im Mirka Case

- Hocheffizienter bürstenloser Motor
- Vibrationssensor und Bluetooth-Konnektivität
- Leicht, leise, leistungsstark
- Geringer Wartungsaufwand
- Flaches Design für schwer erreichbare Stellen
- 2-in-1-Lösung: Ø 125 und 150 mm Teller verwendbar
- Spannung 230V
- Leistungsaufnahme 350W
- Geschwindigkeit 4000–10.000 min<sup>-1</sup>
- Hub 5,0 mm
- Schleifscheiben-Ø 125/150 mm
- Gewicht 1,0 kg



€ 349,-  
Art.-Nr. 428536

## Schwingschleifer DEOS 353CV

Lieferumfang: PU-GRIP Teller, Schutzauflage, im Mirka Case

Hocheffizienter bürstenloser Motor  
Vibrationsmesser und Bluetooth-Konnektivität  
Variabler Geschwindigkeitsregler  
Hohe Manövrierfähigkeit durch flaches Design  
und niedrige Bauhöhe von 10 cm

- Spannung 230V
- Leistungsaufnahme 250W
- Schleifplattenabmessung 81 x 133 mm
- Hub 3,0 mm
- Umdrehungen: 5.000–10.000 min<sup>-1</sup>

Info

Auch als Druckluft-Variante lieferbar



€ 465,-  
Art.-Nr. 9022855

## Schleifstreifen 81 x 133 mm ABRANET

Lange Standzeit/Hohe Rentabilität  
Durch Absaugung nahezu staubfreies Schleifen möglich  
Einsatzbereich: Zum Schleifen von Lacken, Kunststoffen, weichem Aluminium, Weichhölzern etc.

- Kornart Aluminiumoxid
- Bindemittel Vollkunstharz
- Streuung Geschlossen
- Trägermaterial PA Netz
- Für Schleifplatte mit GRIP-Haftung



Art.-Nr.	Körnung	Abmessung	VE	Preis/VE
312572	P 80	81 x 133 mm	50 STK	€ 26,90
312573	P 100	81 x 133 mm	50 STK	€ 23,90
312574	P 120	81 x 133 mm	50 STK	€ 23,90
312575	P 150	81 x 133 mm	50 STK	€ 23,90
312576	P 180	81 x 133 mm	50 STK	€ 23,90
312577	P 240	81 x 133 mm	50 STK	€ 23,90
312578	P 320	81 x 133 mm	50 STK	€ 23,90
376136	P 400	81 x 133 mm	50 STK	€ 23,90

## Schleifscheiben Ø 150 mm ABRANET

Lange Standzeit/Hohe Rentabilität  
Durch Absaugung nahezu staubfreies Schleifen möglich  
Einsatzbereich: Zum Schleifen von Lacken, Kunststoffen, weichem Aluminium, Weichhölzern etc.

- Kornart Aluminiumoxid
- Bindemittel Vollkunstharz
- Streuung Geschlossen
- Trägermaterial PA Netz
- Für Schleifteller mit GRIP-Haftung



Art.-Nr.	Körnung	Maße Ø	VE	Preis/VE
312505	P 80	150 mm	50 STK	€ 34,90
312506	P 100	150 mm	50 STK	€ 32,90
312507	P 120	150 mm	50 STK	€ 32,90
312508	P 150	150 mm	50 STK	€ 32,90
312509	P 180	150 mm	50 STK	€ 32,90
312510	P 240	150 mm	50 STK	€ 32,90
312511	P 320	150 mm	50 STK	€ 32,90
312513	P 400	150 mm	50 STK	€ 32,90

## Schleifscheiben Ø 150 mm GOLD

Flexibel und aggressiv  
Sehr gutes Preis-Leistungs-Verhältnis  
Einsatzbereich: Hochwertiges Universalprodukt

- Kornart Aluminiumoxid
- Bindemittel Vollkunstharz
- Streuung Halboffen
- Trägermaterial D-/C-Papier
- Für Schleifteller mit GRIP-Haftung



Abmessung Ø 150 mm, 37-fach gelocht  
(ab Körnung 240–121-fach gelocht – Multilochung)



Art.-Nr.	Körnung	Maße Ø	VE	Preis/VE
9052080	P 80	150 mm	100 STK	€ 30,50
9052081	P 100	150 mm	100 STK	€ 30,50
9052082	P 120	150 mm	100 STK	€ 30,50
9052083	P 150	150 mm	100 STK	€ 30,50
9052394	P 180	150 mm	100 STK	€ 30,50
9052395	P 240	150 mm	100 STK	€ 30,50
9052396	P 320	150 mm	100 STK	€ 30,50
9052397	P 400	150 mm	100 STK	€ 30,50
9052398	P 500	150 mm	100 STK	€ 30,50

Nur solange der Vorrat reicht. Alle Preise zzgl. gesetzlicher MwSt. Irrtümer und Änderungen vorbehalten.



## Schleifrollen 115 mm GOLD

Flexibel und aggressiv  
Sehr gutes Preis-Leistungs-Verhältnis  
Einsatzbereich: Hochwertiges Universalprodukt

- Kornart Aluminiumoxid
- Bindemittel Vollkunstharz
- Streuung Halbboffen
- Trägermaterial D-/C-Papier



Art.-Nr.	Körnung	Abmessung	VE	Preis
422961	P 60	115 mm x 50 m	1 STK	€ 27,90
422962	P 80	115 mm x 50 m	1 STK	€ 25,90
9022385	P 100	115 mm x 50 m	1 STK	€ 23,90
422963	P 120	115 mm x 50 m	1 STK	€ 23,90
402234	P 150	115 mm x 50 m	1 STK	€ 23,90
422964	P 180	115 mm x 50 m	1 STK	€ 23,90
422965	P 240	115 mm x 50 m	1 STK	€ 23,90

## Handpads 115 mm GOLDFLEX SOFT

Finishingpapier auf Schaumstoffunterlage  
Perforiert auf Rolle, ungelocht  
Einsatzbereich: Besonders für Profile und schwer erreichbare Stellen geeignet

- Kornart Aluminiumoxid
- Bindemittel Vollkunstharz
- Streuung Halbboffen
- Trägermaterial A-Latex Papier mit PE-Schaum



Art.-Nr.	Körnung	Abmessung	VE	Preis/VE
● 420144	P 150	115 x 125 mm	200 STK	€ 37,00
● 418325	P 180	115 x 225 mm	200 STK	€ 37,00
● 420146	P 220	115 x 225 mm	200 STK	€ 37,00
● 418326	P 240	115 x 225 mm	200 STK	€ 37,00
● 418327	P 320	115 x 225 mm	200 STK	€ 37,00

## Effektives Schleifen von Holz und Lack Mirka Schleifbänder.

Die Mirka Schleifbänder für den Holz- und Lackschliff zeichnen sich durch folgende Vorzüge aus:

- Besonders schwere und äußerst formstabile Papier- bzw. Polyestergewebetragere
- Absolut perfekte und gleichmäßige Streuung
- Alle Qualitäten sind antistatisch
- Durch stark imprägniertes Papier geringe Feuchtigkeitsempfindlichkeit



Info

### Bänderrechner 2021

Preise für individuelle Bänderabmessungen und Qualitäten können bequem über den Mirka Onlinepreisrechner ermittelt werden.



Einfach scannen und schnell zum Bänderrechner gelangen.

[mirka-schleifbaender.de](http://mirka-schleifbaender.de)

Unsere Mirka Produktempfehlung:

- Jepuflex antistatic für das Schleifen von Holzoberflächen
- Gold Max für das Schleifen von Lackoberflächen
- Hiolit X für den Einsatz auf Kanten- und Handbandschleifmaschinen



**Der Mirka Kracher im Herbst-Winter-Zeitraum:  
Je 9 Schleifbänder, 1 Band gratis!**

Zeitraum 15.10.21–31.01.2022

**Ermitteln Sie über den Bänderrechner den Preis für 9 Schleifbänder und erhalten Sie beim Kauf 1 Band gratis.**

Gilt für alle Schleifbänder aus dem Mirka Sortiment.  
Es zählen sowohl Hand-, Schmal- und Breitbänder.





## Netz-Gitterschleifscheiben Abrasive Net, Ø 150 mm

Spezialbeschichtetes Schleifnetz für extrem staubreduziertes Schleifen.  
Verhindert Zusetzen und Knötchenbildung, hohe Schleifaggressivität.

Bindung	Vollkunstharz
Trägermaterial	PA Netz
Streuung	Geschlossen
Befestigung	Kletthaftend
Abmessung	Ø 150 mm

ab € 23,90

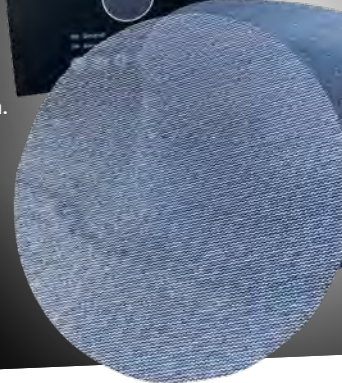

Art.-Nr.	Körnung	VE	Preis/VE
9083484	80	50 STK	€ 25,90
9083485	120	50 STK	€ 23,90
9083486	150	50 STK	€ 23,90
9083487	180	50 STK	€ 23,90
9083488	240	50 STK	€ 23,90
9083489	320	50 STK	€ 23,90

## Schleifscheiben Abrasive Multihole, Ø 150 mm

Flexibles und hochwertiges Universalschleifmittel.  
Hoher Abtrag und lange Standzeit.

Korn	Aluminiumoxid
Bindung	Kunstharz
Trägermaterial	D-/C-Papier
Streuung	Halboffen
Befestigung	Kletthaftend
Abmessung	Ø 150 mm

ab € 21,90

Art.-Nr.	Körnung	VE/Box	Preis/VE
9083464	80	100 STK	€ 23,90
9083465	100	100 STK	€ 21,90
9083466	120	100 STK	€ 21,90
9083467	150	100 STK	€ 21,90
9083468	180	100 STK	€ 21,90
9083469	240	100 STK	€ 21,90
9083470	320	100 STK	€ 21,90



## Schleifrolle Abrasive Roll

Flexibles und hochwertiges Universalschleifmittel.  
Hoher Abtrag und lange Standzeit.

Korn	Aluminiumoxid
Bindung	Kunstharz
Trägermaterial	D-/C-Papier
Streuung	Halboffen
Befestigung	Kletthaftend
Abmessung	115 mm x 50 m

ab € 28,90

Art.-Nr.	Körnung	VE	Preis/VE
9083471	80	1 Rolle	€ 30,90
9083456	100	1 Rolle	€ 28,90
9083472	120	1 Rolle	€ 28,90
9083473	150	1 Rolle	€ 28,90
9083474	180	1 Rolle	€ 28,90
9083475	240	1 Rolle	€ 28,90
9083476	320	1 Rolle	€ 28,90



## Schleifstreifen Abrasive 8-hole

Flexibles und hochwertiges Universalschleifmittel.  
Hoher Abtrag und lange Standzeit.

Korn	Aluminiumoxid
Bindung	Kunstharz
Trägermaterial	D-/C-Papier
Streuung	Halboffen
Befestigung	Kletthaftend
Abmessung	81 x 133 mm
Lochung	8-fach

ab € 11,50

Art.-Nr.	Körnung	VE	Preis/VE
9083477	80	50 STK	€ 13,50
9083478	100	50 STK	€ 11,50
9083479	120	50 STK	€ 11,50
9083480	150	100 STK	€ 19,50
9083481	180	100 STK	€ 19,50
9083482	240	100 STK	€ 19,50
9083483	320	100 STK	€ 19,50



Nur solange der Vorrat reicht. Alle Preise zzgl. gesetzlicher MwSt. Irrtümer und Änderungen vorbehalten.



### Spiralbohrer-Satz

- HSS
- DIN 338
- Rollgewalzt
- In ABS-Box

ab € 13,50

Art.-Nr.	Bohrer-Ø	Anzahl Bohrer	Jeweils steigend	Preis
325515	1-10 mm	19	0,5 mm	€ 13,50
325516	1-13 mm	25	0,5 mm	€ 20,90



### Bleeschälbohrer-Satz

- HSS-G
- 3-tlg.
- Durchmesser 3-14/8-20/16-30,5 mm
- In ABS-Box

€ 41,50

Art.-Nr. 325528



### Spiralbohrer-Satz

- HSS-G
- DIN 338
- Geschliffen mit Kreuzanschliff
- In ABS-Box

ab € 18,90

Art.-Nr.	Bohrer-Ø	Anzahl Bohrer	Jeweils steigend	Preis
325517	1-10 mm	19	0,5 mm	€ 18,90
325518	1-13 mm	25	0,5 mm	€ 29,90



### Spiralbohrer-Satz

- HSS-TIN
- DIN 338
- Geschliffen mit Kreuzanschliff
- In ABS-Box

ab € 19,90

Art.-Nr.	Bohrer-Ø	Anzahl Bohrer	Jeweils steigend	Preis
325519	1-10 mm	19	0,5 mm	€ 19,90
325520	1-13 mm	25	0,5 mm	€ 37,60



### Stufenbohrer-Satz

- HSS-G
- 3-tlg.
- Durchmesser 4-12/4-20/4-30 mm
- In ABS-Box

€ 59,90

Art.-Nr. 325529



### Spiralbohrer-Satz

- HSS-E (Co5)
- DIN 338
- Kobaltlegiert
- Geschliffen mit Kreuzanschliff
- In ABS-Box

€ 37,60

Art.-Nr.	Bohrer-Ø	Anzahl Bohrer	Jeweils steigend	Preis
325521	1-10 mm	19	0,5 mm	€ 37,60



### Maschinengewindebohrer-Satz

- HSS-G
- Für Durchgangslöcher
- Form B
- 14-tlg.
- M3-M12
- DIN 371/376
- 7 Kernlochbohrer
- In ABS-Box

€ 39,90

Art.-Nr. 325530



### Kegel- und Entgratsenker-Satz

- HSS-G
- DIN 335
- 6-tlg.
- Nenn-Ø 6,3/8,3/10,4/12,4/ 16,5/20,5 mm
- C 90°
- In ABS-Box

€ 38,90

Art.-Nr. 325527



### Maschinengewindebohrer-Satz

- HSS-G
- Für Sacklöcher
- Form B
- 14-tlg.
- M3-M12
- DIN 371/376
- 7 Kernlochbohrer
- In ABS-Box

€ 42,-

Art.-Nr. 325532





## SDS-Plus Hammerbohrer 4-Cut

- Robuste Hartmetallspitze mit vier Schneiden, garantiert präzise runde Bohrlöcher, ideal für die sichere Verankerung von Befestigungsmitteln
- Geeignet für Mauerwerk Beton und armierten Beton
- Passend zu allen Bohrhämmern mit SDS-plus-Aufnahmen

## HSS-Bohrer-Set DIN 338, 100-tlg.

- 1,0–10 mm
- Im Kunststoffkoffer

Art-Nr. 9082798

€ 59,-



Art.-Nr.	Durchmesser	Arbeitslänge	Preis
9073263	6,0 mm	110 mm	€ 3,80
9073264	6,0 mm	160 mm	€ 4,70
9073265	6,0 mm	210 mm	€ 5,90
9073266	6,0 mm	260 mm	€ 6,80
9073267	6,0 mm	310 mm	€ 8,40
9073268	6,5 mm	160 mm	€ 5,90
9073269	6,5 mm	210 mm	€ 6,90
9073270	6,5 mm	260 mm	€ 8,50
9073271	6,5 mm	310 mm	€ 9,40
9073272	8,0 mm	160 mm	€ 5,10
9073273	8,0 mm	210 mm	€ 5,90
9073274	8,0 mm	260 mm	€ 6,80
9073275	8,0 mm	310 mm	€ 8,60
9073276	10,00 mm	160 mm	€ 5,40
9073277	10,00 mm	210 mm	€ 6,50
9073278	10,00 mm	260 mm	€ 7,30
9073279	10,00 mm	310 mm	€ 8,10
9073280	10,00 mm	450 mm	€ 14,30
9073281	10,00 mm	600 mm	€ 16,50
9073282	12,00 mm	160 mm	€ 6,30
9073283	12,00 mm	210 mm	€ 7,40
9073284	12,00 mm	260 mm	€ 7,70
9073285	12,00 mm	310 mm	€ 9,70
9073286	12,00 mm	450 mm	€ 14,90
9073287	14,00 mm	160 mm	€ 8,20
9073288	14,00 mm	210 mm	€ 9,60
9073289	14,00 mm	260 mm	€ 10,40
9073290	14,00 mm	310 mm	€ 12,10
9073291	14,00 mm	450 mm	€ 14,90
9073292	16,00 mm	210 mm	€ 13,90
9073293	16,00 mm	260 mm	€ 14,80
9073294	16,00 mm	450 mm	€ 17,20
9073295	20,00 mm	250 mm	€ 17,80
9073296	20,00 mm	450 mm	€ 20,60
9073297	22,00 mm	250 mm	€ 20,20
9073298	22,00 mm	450 mm	€ 22,90

## SDS-Hammerbohrer-Set 4-Cut, 7-tlg.

Robuste Hartmetallspitze mit 4 Schneiden, garantiert präzise runde Bohrlöcher, ideal für die sichere Verankerung von Befestigungsmitteln.

Inhalt:  
5,0 x 110 mm  
6,0 x 110 mm  
6,0 x 160 mm  
6,5 x 160 mm  
8,0 x 160 mm  
10,0 x 160 mm  
12,0 x 160 mm



Art-Nr. 9073300

€ 24,90

## SDS-Plus Hammerbohrer-Set 4-Cut, 6-tlg.

Robuste Hartmetallspitze mit 4 Schneiden, garantiert präzise runde Bohrlöcher, ideal für die sichere Verankerung von Befestigungsmitteln.

Inhalt:  
5,0 x 110 mm  
6,0 x 110 mm  
6,0 x 160 mm  
6,5 x 160 mm  
8,0 x 160 mm  
10,0 x 160 mm

Art-Nr. 9073299

€ 20,90



## HSS-Bohrer-Set, 5-tlg.

Bohrer-Set aus HSS-Metall, 2, 3, 4, 5 und 6 mm, 60 mm Länge, in Kunststoffbox.



Art-Nr. 9076909

€ 5,90



## CS-Holzbohrer-Set, 5-tlg.

Aus Carbon-Stahl, Bohrer-Ø 3, 4, 5, 6 und 8 mm, 60 mm Spirallänge, mit Sechskant-Bit Aufnahme, in Kunststoffbox.



Art-Nr. 9076910

€ 4,90



## Meißel-Set SDS-Plus, 3-tlg.

Inhalt:  
1 x Spitzmeißel 250 mm  
1 x Flachmeißel 20 x 250 mm  
1 x Fliesenmeißel 40 x 250

Art-Nr. 9128515

€ 14,90



## UniPro Universalbohrer

Hochpräzises Bohren für die fachgerechte Fenstermontage und die Vorwandmontage.

- 4-fach Spirale zum schnellen Abtransport des Bohrmehls
- Extra geschärfte Hartmetallplatte
- Lange Standzeit, geeignet für schnelle Bohrung



Art.-Nr.	Ø	Länge	Preis
432274	5,0 mm	250/180 mm	€ 11,50
432275	5,0 mm	350/300 mm	€ 14,30
432276	5,0 mm	400/300 mm	€ 15,50



## Expert SDS PLUS-7X Hammerbohrer

- Hält bis zu 3-mal länger als Standardbohrer
- Herausragende Lebensdauer in Stahlbeton
- Extrem belastbare Bohrer Spitze mit Bosch Carbide Technology
- Durchdringt Stahlbeton mittels 4-Schneiden-Vollhartmetallkopf



Art.-Nr.	Ø	Arbeitslänge	Gesamtlänge	VE	Preis
● 9130604	6,0 mm	50 mm	115 mm	1	€ 4,03
● 9130605	6,0 mm	100 mm	165 mm	1	€ 4,13
● 9130606	6,0 mm	150 mm	215 mm	1	€ 6,72
● 9130607	6,0 mm	200 mm	265 mm	1	€ 7,48
● 9130608	6,0 mm	250 mm	315 mm	1	€ 9,61
● 9130609	6,5 mm	100 mm	165 mm	1	€ 5,46
● 9130610	6,5 mm	150 mm	215 mm	1	€ 7,91
● 9130611	6,5 mm	200 mm	265 mm	1	€ 8,96
● 9130612	6,5 mm	250 mm	315 mm	1	€ 11,36
● 9130613	6,5 mm	400 mm	465 mm	1	€ 24,77
● 9130616	8,0 mm	50 mm	115 mm	1	€ 4,79
● 9130617	8,0 mm	100 mm	165 mm	1	€ 4,73
● 9130618	8,0 mm	150 mm	215 mm	1	€ 5,70
● 9130619	8,0 mm	200 mm	265 mm	1	€ 7,14
● 9130620	8,0 mm	250 mm	315 mm	1	€ 9,93
● 9130621	8,0 mm	300 mm	365 mm	1	€ 13,45
● 9130622	8,0 mm	400 mm	465 mm	1	€ 16,27
● 9130623	10,0 mm	50 mm	115 mm	1	€ 5,53
● 9130624	10,0 mm	100 mm	165 mm	1	€ 5,61
● 9130625	10,0 mm	150 mm	215 mm	1	€ 6,65
● 9130626	10,0 mm	200 mm	265 mm	1	€ 8,42
● 9130627	10,0 mm	250 mm	315 mm	1	€ 10,10
● 9130628	10,0 mm	300 mm	365 mm	1	€ 12,63
● 9130629	10,0 mm	400 mm	465 mm	1	€ 14,20
● 9130630	10,0 mm	550 mm	600 mm	1	€ 23,12
● 9130631	12,0 mm	100 mm	165 mm	1	€ 6,72
● 9130632	12,0 mm	150 mm	215 mm	1	€ 7,85
● 9130633	12,0 mm	200 mm	265 mm	1	€ 10,10
● 9130634	12,0 mm	250 mm	315 mm	1	€ 11,44
● 9130635	12,0 mm	300 mm	365mm	1	€ 14,81
● 9130636	12,0 mm	400 mm	465 mm	1	€ 15,11
● 9130637	12,0 mm	550 mm	600 mm	1	€ 26,42
● 9130641	14,0 mm	250 mm	315 mm	1	€ 14,99
● 9130643	14,0 mm	400 mm	465 mm	1	€ 16,05
● 9130649	16,0 mm	200 mm	265 mm	1	€ 18,34
● 9130651	16,0 mm	400 mm	465 mm	1	€ 28,76
● 9130652	16,0 mm	550 mm	600 mm	1	€ 29,72
● 9130653	18,0 mm	200 mm	250 mm	1	€ 22,36
● 9130654	18,0 mm	400 mm	450 mm	1	€ 28,32
● 9130655	20,0 mm	200 mm	250 mm	1	€ 25,31
● 9130656	20,0 mm	400 mm	450 mm	1	€ 27,59
● 9130657	22,0 mm	200 mm	250 mm	1	€ 32,30
● 9130658	22,0 mm	400 mm	450 mm	1	€ 42,91
● 9130659	24,0 mm	400 mm	450 mm	1	€ 48,21
● 9130660	25,0 mm	400 mm	450 mm	1	€ 51,10
● 9130661	28,0 mm	400 mm	450 mm	1	€ 51,88
● 9130662	30,0 mm	400 mm	450 mm	1	€ 55,69

## Expert SDS MAX-8X Hammerbohrer

- Herausragende Lebensdauer in Stahlbeton
- Extrem belastbare Bohrer Spitze mit Bosch Carbide Technology
- Durchdringt Stahlbeton mittels 4-Schneiden-Vollhartmetallkopf



Art.-Nr.	Ø	Arbeitslänge	Gesamtlänge	VE	Preis
● 9130683	20,0 mm	400 mm	520	1	€ 53,51
● 9130684	20,0 mm	800 mm	920	1	€ 84,99
● 9130686	22,0 mm	400 mm	520	1	€ 56,65
● 9130687	22,0 mm	800 mm	920	1	€ 84,99
● 9130690	25,0 mm	400 mm	520	1	€ 62,95
● 9130691	25,0 mm	800 mm	920	1	€ 100,72
● 9130693	28,0 mm	400 mm	520	1	€ 70,82
● 9130694	30,0 mm	400 mm	520	1	€ 75,53
● 9130696	32,0 mm	800 mm	920	1	€ 124,33

### Meißel SDS-Plus

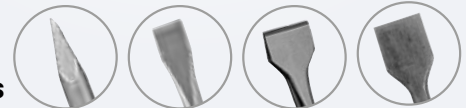

Art.-Nr.	Typ	Maße	Preis
235943	Spitzmeißel	250 mm	€ 9,10
214519	Flachmeißel	20 x 250 mm	€ 9,10
223081	Fliesenmeißel	40 x 260 mm angewinkelt	€ 17,45
253696	Spatmeißel	40 x 250 mm	€ 25,68
265355	Spatmeißel	60 x 250 mm	€ 20,83
252842	Meißelset	3-tlg., 250 mm best. aus: Spitz-, Flach- und Fliesenmeißel	€ 30,66

### Meißel SDS-Plus



Art.-Nr.	Typ	Maße	Preis
79828	Breitmeißel	150 x 350 mm	€ 40,16
240768	Fliesenmeißel	50 x 300 mm	€ 26,34
214522	Fliesenmeißel	300 x 80 mm	€ 32,08
● 79831	Kanalmeißel	32 x 300 mm	€ 36,70

### Meißel SDS Max

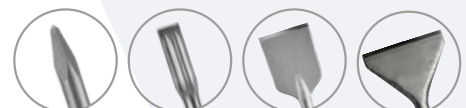

Art.-Nr.	Typ	Maße	Preis
339811	Spitzmeißel	400 mm	€ 14,26
79824	Spitzmeißel	600 mm	€ 13,65
106155	Flachmeißel	25 x 280 mm	€ 9,22
323868	Flachmeißel	25 x 400 mm	€ 13,97
79826	Flachmeißel	25 x 600 mm	€ 14,58
240767	Spatmeißel	50 x 350 mm	€ 22,72
79829	Spatmeißel	80 x 300 mm	€ 26,30

Nur solange der Vorrat reicht. Alle Preise zzgl. gesetzlicher MwSt. Irrtümer und Änderungen vorbehalten.

## Bit-Set mit Gummihalter und Clip, 22-tlg.

S2 Stahl

Art-Nr. 9082797

€ 12,-



### S2 Bits 1/4"

- Bits mit Farbcode und Magnethalter
- In Kunststoffbox

Art.-Nr.	Länge	Typ	VE	Preis/VE
9065798	25 mm	PH 2	20 STK	€ 9,00
9065797	25 mm	PZ 2	20 STK	€ 9,00
9065796	25 mm	TX 10	20 STK	€ 9,00
9065795	25 mm	TX 15	20 STK	€ 9,00
9065770	25 mm	TX 20	20 STK	€ 9,00
9065794	25 mm	TX 25	20 STK	€ 9,00
9065769	25 mm	TX 30	20 STK	€ 9,00

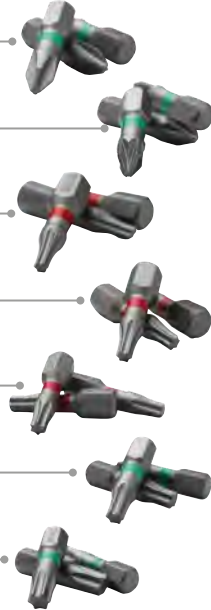

### Bits mit Farbring 1/4", 3-tlg.

Art.-Nr.	Länge	Typ	VE	Preis/VE
9075805	90 mm	PH 1	3 STK	€ 9,00
9075806	90 mm	PH 2	3 STK	€ 9,00
9075807	90 mm	PH 3	3 STK	€ 9,00
9075808	90 mm	PZ 1	3 STK	€ 9,00
9075809	90 mm	PZ 2	3 STK	€ 9,00
9075810	95 mm	PZ 3	3 STK	€ 9,00
9075811	95 mm	TX 10	3 STK	€ 9,00
9075812	95 mm	TX 15	3 STK	€ 9,00
9075813	95 mm	TX 20	3 STK	€ 9,00
9075834	90 mm	TX 25	3 STK	€ 9,00
9075835	90 mm	TX 30	3 STK	€ 9,00
9075836	90 mm	GL 5,5	3 STK	€ 9,00
9075837	50 mm	Hex 4,0	3 STK	€ 7,00
9075839	50 mm	Hex 5,0	3 STK	€ 7,00
9075838	70 mm	Hex 4,0	3 STK	€ 8,00
9075840	70 mm	Hex 5,0	3 STK	€ 8,00

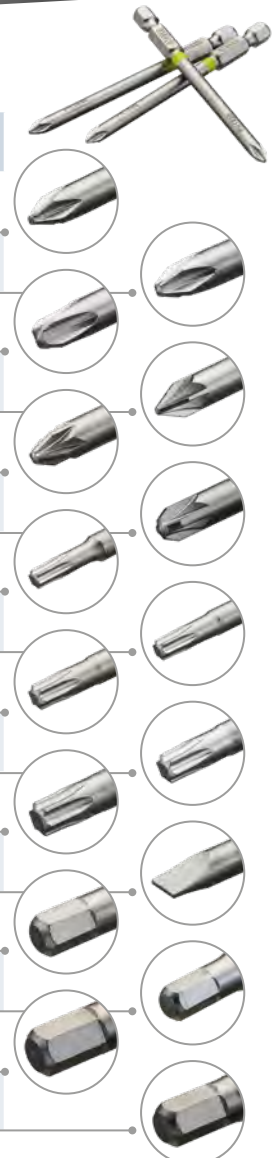

### Bit-Set 1/4", 49-tlg.

Art-Nr. 9065777

€ 24,-



### Bit-Set 1/4", 34-tlg.

Mit S2 Bits

Art-Nr. 9065771

€ 12,-



### Bit-Box 1/4", 100-tlg.

Art.-Nr.	Länge	Typ	Preis/VE
9082763	25 mm	PH 2	€ 27,00
9082794	25 mm	PZ 2	€ 27,00
9082795	25 mm	TX 25	€ 27,00
9082796	25 mm	TX 30	€ 27,00

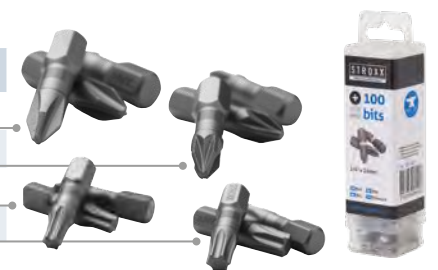

Nur solange der Vorrat reicht. Alle Preise zzgl. gesetzlicher MwSt. Irrtümer und Änderungen vorbehalten.



## Schraubwerkzeugsatz für Fensterbauer Kraftform Kompakt F 1, 35-tlg.

- Hochwertiger 35-teiliger Universal-Werkzeugsatz für den professionellen Fensterbauer
- 393 S Bit-Handhalter extra slim mit flexiblem Schaft für den Einsatz in schwer zugänglichen Bauräumen
- Mit Joker Maulschlüssel 6004 S und Bit-Ratsche Zyklus Mini 1 (1/4")
- Auf universelle Fensterbau-Anwendungen abgestimmtes Steckschlüssel- und Bit-Sortiment in hochwertiger Wera-Qualität

€ 89,90

Art.-Nr. 9093911



## Bits für Kreuzschlitzschrauben Phillips, 1/4"

- DIN 3126 C6,3
- Mit Torsionsbereich
- Extraharte Ausführung
- Für die Verschraubung in Holz oder Kunststoffe



Art.-Nr.	Länge	Typ	VE	Preis/STK
● 6601006292	25 mm	PH 1	10 STK	€ 0,95
● 6601006295	25 mm	PH 2	10 STK	€ 0,95
● 6601006298	25 mm	PH 3	10 STK	€ 0,95

€ 0,95/STK

## Bits für Kreuzschlitzschrauben Pozidriv, 1/4"

- DIN 3126-C 6,3, zähhart
- Für universelle Verschraubungen



Art.-Nr.	Länge	Typ	VE	Preis/STK
● 6601006454	25 mm	PZ 1	10 STK	€ 0,54
● 6601006457	25 mm	PZ 2	10 STK	€ 0,54
● 6601006460	25 mm	PZ 3	10 STK	€ 0,54

€ 0,54/STK

## Bits für TORX®-Schrauben, 1/4"

- DIN 3126-C 6,3, zähhart
- Für die Verschraubung in Metall und Blech



Art.-Nr.	Länge	Typ	VE	Preis/STK
● 6601006643	25 mm	T 10	10 STK	€ 1,20
● 6601006646	25 mm	T 15	10 STK	€ 1,20
● 6601006649	25 mm	T 20	10 STK	€ 1,20
● 6601006652	25 mm	T 25	10 STK	€ 1,20
● 6601006655	25 mm	T 30	10 STK	€ 1,20
● 6601006658	25 mm	T 40	10 STK	€ 1,20

€ 1,20/STK

## Bithalter 393 S extra slim mit flexiblem Schaft, 1/4" x 173,5 mm

- Geeignet für Bits mit 1/4 Außensechskantantrieb
- Mit Edelstahlhalter und starkem Dauermagnet
- Sichere Bithaltesfunktion durch Verriegelungsmechanismus

€ 12,90

Art.-Nr. 9094242



## Kraftform Kompakt Zyklus Mini 2, 27-tlg.

Inhalt:

- Zyklus Nüsse 8790 FA, zum direkten Einsatz in Zyklus Mini 2 mit Bit-Handhalter, 9 Nüssen
- 14 Bits und 1 Adapter
- In Falttasche



€ 69,90

● Art.-Nr. 6601022019

## Bit-Ratsche, 1/4"

- Aus Spezialstahl, gesenkgeschmiedet, mit Umschalthebel und Rändelrad
- Die Bitaufnahme erfolgt direkt im Knarrenkopf, 60-fach verzahnt, Rückschwenkwinkel 6°
- Länge 87 mm



€ 24,90

● Art.-Nr. 6601007486

## Bit Check 10 TX Impaktor, 10-tlg.

Inhalt:

- 1 Universalhalter Impaktor mit Dauermagnet
- 3 Bits TX 20 x 25
- 3 Bits TX 25 x 25
- 2 Bits TX 30 x 25
- 1 Bit TX 40 x 25

- Besonders geeignet für den Einsatz mit handelsüblichen **Impakt-/Schlagschrauben**
- Diamantbeschichtung für sicheren Sitz in der Schraube
- Halter mit Ringmagnet zum Halten langer und schwerer Schrauben



€ 36,50

● Art.-Nr. 6004538



# Stich- und Säbelsägeblätter

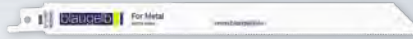

**20%  
RABATT**

Art.-Nr.	Typ	Material	Einsatzbereich	Länge	Zahnteilung	VE	Preis/VE
367958	F 144 D-C, Stichsägeblatt	HCS	Holz	100 mm	4,0 mm	5	€ 4,99
9022632	T 144 D, Stichsägeblatt	HCS	Holz	100 mm	4,0-5,2 mm	5	€ 4,95
9022631	T 344 D, Stichsägeblatt	HCS	Holz	152 mm	4,0 mm	5	€ 10,95
9022633	T 101 B, Stichsägeblatt	HCS	Holz	100 mm	2,7 mm	5	€ 7,35
367962	F 101 BR, Stichsägeblatt	HCS	Holz/KST	100 mm	2,5 mm	5	€ 4,59
367951	F 301 CD, Stichsägeblatt	HCS	Holz/KST	132 mm	3,0 mm	5	€ 6,21
367956	F 118 A, Stichsägeblatt	HSS	Stahl	76,5 mm	1,2 mm	5	€ 4,21
367954	F 318 A, Stichsägeblatt	Bi-Metall	Stahl	132 mm	1,0 mm	5	€ 7,29
367963	F 318 B, Stichsägeblatt	Bi-Metall	Stahl	132 mm	1,8 mm	5	€ 7,47
350193	M 644 D, Stichsägeblatt	HCS	Holz/KST	150 mm	4,3 mm	5	€ 7,69
350195	M 644 D, Stichsägeblatt	HCS	Holz/KST	150 mm	4,3 mm	20	€ 29,14
363896	M 644 D, Säbelsägeblatt	HCS	Holz/KST	150 mm	4,3 mm	100	€ 135,00
9022628	S 611 DF, Säbelsägeblatt	Bi-Metall	Holz/KST/Metall	150 mm	4,3 mm	5	€ 9,95
350221	M 611 DF, Säbelsägeblatt	Bi-Metall	Holz/KST/Metall	150 mm	4,3 mm	20	€ 36,90
350207	M 1531 L, Säbelsägeblatt	HCS	Holz	240 mm	5,0 mm	5	€ 14,17
350209	M 1531 L, Säbelsägeblatt	HCS	Holz	240 mm	5,0 mm	20	€ 53,89
9022630	S 922 BF, Säbelsägeblatt	Bi-Metall	Metall/Profile	150 mm	1,8 mm	5	€ 7,95
350192	M 922 BF, Säbelsägeblatt	Bi-Metall	Blech/Profile	150 mm	1,8 mm	20	€ 30,60
363897	M 922 BF, Säbelsägeblatt	Bi-Metall	Blech/Profile	150 mm	1,8 mm	100	€ 149,00
9022664	S 1122 BF, Säbelsägeblatt	Bi-Metall	Metall/Profile	225 mm	1,8 mm	5	€ 11,95
350198	M 1122 BF, Säbelsägeblatt	Bi-Metall	Blech/Profile	200 mm	1,8 mm	20	€ 47,95
9022629	S 922 EF, Säbelsägeblatt	Bi-Metall	Metall/Profile	150 mm	1,4 mm	5	€ 7,95
350213	M 922 EF, Säbelsägeblatt	Bi-Metall	Blech/Rohre	150 mm	1,4 mm	20	€ 7,95
9022665	S 1122 EF, Säbelsägeblatt	Bi-Metall	Metall/Profile	225 mm	1,4 mm	5	€ 11,95
350224	M 1122 EF, Säbelsägeblatt	Bi-Metall	Blech/Rohre	200 mm	1,4 mm	20	€ 46,13
350204	M 922 HF, Säbelsägeblatt	Bi-Metall	Holz/Metall	150 mm	2,5 mm	5	€ 8,64
350206	M 922 HF, Säbelsägeblatt	Bi-Metall	Holz/Metall	150 mm	2,5 mm	20	€ 32,90
350225	M 1122 HF, Säbelsägeblatt	Bi-Metall	Holz/Metall	225 mm	2,5 mm	5	€ 13,88
350226	M 1122 HF, Säbelsägeblatt	Bi-Metall	Holz/Metall	225 mm	2,5 mm	20	€ 52,69
350215	M 922 VF, Säbelsägeblatt	Bi-Metall	Holz/Metall	150 mm	1,8-2,6 mm	5	€ 9,81
350216	M 922 VF, Säbelsägeblatt	Bi-Metall	Holz/Metall	150 mm	1,8-2,6 mm	20	€ 37,28
350200	M 3456 XF, Säbelsägeblatt	Bi-Metall	Holz/Metall	225 mm	8,0-10,0 mm	5	€ 13,32
350202	M 3456 XF, Säbelsägeblatt	Bi-Metall	Holz/Metall	225 mm	8,0-10,0 mm	20	€ 50,80





Bis zur  
**20-Fachen**  
Standzeit  
im Vergleich zu  
BiM Blättern

**PROFI  
DEAL**

Lieferbar ab Ende November 2021

## STROXX Carbide

- Erstes Hartmetallblatt für die Demontage von Fenstern
- Unvergleichliche Leistungsfähigkeit und Lebensdauer
- Gefertigt, um den härtesten Anwendungen standzuhalten
- Durchtrennt nahezu alle Materialien, z. B. Holz, Metall, Stahl sowie diverse weitere Materialien



ab € **34,45**  
Art.-Nr. 9131422

Art.-Nr.	Typ	Material	Einsatzbereich	Länge (mm)	Zahnteilung (mm)	VE	Preis/VE
9131422	S 956 XHM	Carbide	Metall/Holz	150	3,0-4,0	3	€ 34,45
9131423	S 956 XHM	Carbide	Metall/Holz	150	3,0-4,0	25	€ 243,85
9131434	S 1156 XHM	Carbide	Metall/Holz	225	3,0-4,0	3	€ 45,90
9131435	S 1156 XHM	Carbide	Metall/Holz	225	3,0-4,0	25	€ 325,10

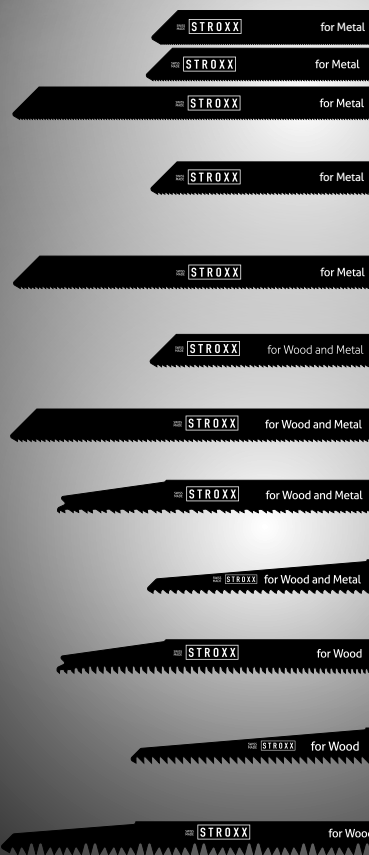

Art.-Nr.	Typ	Material	Einsatzbereich	Länge (mm)	Zahnteilung (mm)	VE	Preis/VE
9131216	S 922 AF	Bi-Metall	Metall	150	1,1	5	€ 9,98
9131217	S 922 EF	Bi-Metall	Metall	150	1,4	5	€ 7,99
9131218	S 1122 EF	Bi-Metall	Metall	225	1,4	5	€ 11,95
9131219	S 922 BF	Bi-Metall	Metall	150	2,0	5	€ 7,99
9131220	S 922 BF	Bi-Metall	Metall	150	2,0	25	€ 37,50
9131221	S 922 BF	Bi-Metall	Metall	150	2,0	100	€ 149,00
9131222	S 1122 BF	Bi-Metall	Metall	225	2,0	5	€ 11,95
9131223	S 1122 BF	Bi-Metall	Metall	225	2,0	25	€ 53,50
9131414	S 922 HF	Bi-Metall	Metall/Holz	150	2,5	5	€ 8,65
9131415	S 922 HF	Bi-Metall	Metall/Holz	150	2,5	25	€ 43,90
9131416	S 1122 HF	Bi-Metall	Metall/Holz	225	2,5	5	€ 13,85
9131417	S 1122 HF	Bi-Metall	Metall/Holz	225	2,5	25	€ 53,50
9131418	S 3456 XF	Bi-Metall	Metall/Holz	200	2,4-4,6	5	€ 13,40
9131419	S 3456 XF	Bi-Metall	Metall/Holz	200	2,4-4,6	25	€ 65,40
9131420	S 611 DF	Bi-Metall	Metall/Holz	150	4,3	5	€ 9,95
9131421	S 611 DF	Bi-Metall	Metall/Holz	150	4,3	25	€ 46,30
9131436	S 2345 X	HCS	Holz	200	2,4-4,0	5	€ 17,93
9131437	S 2345 X	HCS	Holz	200	2,4-4,0	25	€ 76,18
9131438	S 644 D	HCS	Holz	150	4,0	5	€ 7,70
9131439	S 644 D	HCS	Holz	150	4,0	25	€ 36,97
9131440	S 644 D	HCS	Holz	150	4,0	100	€ 135,00
9131441	S 1531 L	HCS	Holz	240	5,0	5	€ 13,95
9131442	S 1531 L	HCS	Holz	240	5,0	25	€ 54,10

**Angebot anklicken**  
und direkt zum Shop gelangen

T345XF for Wood and Metal

Art.-Nr.	Typ	Material	Einsatzbereich	Länge (mm)	Zahnteilung (mm)	VE	Preis/VE
9131456	T 119 B	HCS	Holz	92	1,9-2,3	5	€ 3,24
9131455	T 111 C	HCS	Holz	100	3,0	5	€ 3,24
9131454	T 144 D	HCS	Holz	100	4,0-5,2	5	€ 3,55
9131453	T 144 D	HCS	Holz	100	4,0-5,2	25	€ 15,33
9131452	T 244 D	HCS	Holz	100	4,0-5,2	5	€ 4,35
9131451	T 344 D	HCS	Holz	152	4,0	5	€ 6,92
9131450	T 101 AO	HCS	Holz	83	1,4	5	€ 4,62
9131449	T 101 AO	HCS	Holz	83	1,4	25	€ 19,64
9131448	T 101 B	HCS	Holz	100	2,7	5	€ 4,62
9131447	T 101 B	HCS	Holz	100	2,7	25	€ 19,64
9131446	T 101 BR	HCS	Holz	100	2,5	5	€ 4,62
9131445	T 101 BR	HCS	Holz	100	2,5	25	€ 19,64
9131444	T 301 CD	HCS	Holz	117	3,0	5	€ 6,01
9131433	T 144 DF	Bi-Metall	Holz	100	4,0-5,2	5	€ 7,84
9131432	T 101 BF	Bi-Metall	Holz	100	2,7	5	€ 8,21
9131431	T 101 BF	Bi-Metall	Holz	100	2,7	25	€ 34,89
9131430	T 101 BRF	Bi-Metall	Holz	100	2,5	5	€ 8,21
9131429	T 101 BRF	Bi-Metall	Holz	100	2,5	25	€ 34,89
9131428	T 345 XF	Bi-Metall	Holz	132	2,4-5,0	5	€ 9,67
9131427	T 118 G	HSS	Metall	92	0,7	5	€ 4,82
9131426	T 118 A	HSS	Metall	92	1,1-1,5	5	€ 4,82
9131425	T 118 A	HSS	Metall	92	1,1-1,5	25	€ 20,48
9131424	T 118 B	HSS	Metall	92	1,9-2,3	5	€ 4,82
9131403	T 123 XF	Bi-Metall	Metall	100	1,2-2,6	5	€ 7,39



## Trennscheibe A 660 R SUPRA INOX

Die Hochleistungstrennscheibe mit geringer Hitzentwicklung.

Die Trennscheibe ist für folgende Materialien geeignet:

- Stahl
- Gehärteter Stahl
- Werkzeugstahl
- Edelstahl

**ab € 0,84/STK**



Art.-Nr.	Ausführung	Ø x Stärke	Loch-Ø	VE	PE	Preis
412098	gerade	115 x 1 mm	22,23 mm	25 STK	per STK	€ 0,84
412097	gerade	125 x 1 mm	22,23 mm	25 STK	per STK	€ 0,97
412106	gerade	115 x 1 mm	22,23 mm	Dose à 10 STK	per Dose	€ 9,10
412107	gerade	125 x 1 mm	22,23 mm	Dose à 10 STK	per Dose	€ 9,95

## Schleifmopteller SMT 324 EXTRA

Vielseitig einsetzbarer Schleifmopteller für universelle Kanten- und Flächenbearbeitung.

Der Schleifmopteller ist für folgende Materialien geeignet:

- Stahl
- Edelstahl

Produktvorteile:

- Zirkonkorund-Gewebe mit besten Abtragsleistungen
- Teller aus Glasgewebe
- Ausführung 12° gewölbt

**ab € 1,80/STK**

Art.-Nr.	Abmessung	Korn	VE	Preis/STK
412110	115 mm	40	10 Stk.	€ 1,80
412112	115 mm	80	10 Stk.	€ 1,80
412108	125 mm	40	10 Stk.	€ 1,80
412109	125 mm	60	10 Stk.	€ 1,80
412111	125 mm	80	10 Stk.	€ 1,80



## Diamanttrennscheibe DT 600 Universal SUPRA

Die Diamanttrennscheibe mit Kurzverzahnung für extrasaubere Schnittkanten.

Die Trennscheibe ist für folgende Materialien geeignet:

- Altbeton, armiert
- Beton, universal
- Baustellenmaterialien
- Kalksandstein

**ab € 16,50/STK**



Art.-Nr.	Abmessung	Ø x Breite	Segmentzahl	Segmenthöhe	Preis/STK
418056	115 mm	115 x 2,4 mm	13	9 mm	€ 16,50
418057	125 mm	125 x 2,4 mm	15	9 mm	€ 17,50
418058	230 mm	230 x 2,6 mm	30	9 mm	€ 33,25



**Tip**

Alle aufgeführten **XLOCK** Werkzeuge können auch auf herkömmliche Winkelschleifer mit Spindelaufnahme eingesetzt werden.

### XLOCK Trennscheiben for Inox und Metal

ab € 0,78 STK

Art.-Nr.	Ø x Bohrung	Schnittbreite	Ausführung	Typ	Einsatzbereich	VE	Preis STK
9070854	115 x 22,23 mm	1,0 mm	Gerade	Standard for Inox	Rostfreier Stahl	Dose á 10 STK	€ 7,50
● 9070851	125 x 22,23 mm	1,0 mm	Gerade	Rapido, Standard for Inox	Rostfreier Stahl	25 STK	€ 0,99
● 9070849	125 x 22,23 mm	1,0 mm	Gerade	AS 60 T, Expert for Inox and Metal	Rostfreier Stahl	25 STK	€ 0,78

**EINFÜHRUNGSPREIS**



### XLOCK Diamanttrennscheibe Standard for Ceramic

• Durchgängiger Schneiderand für präzise Ergebnisse bei Fliesen aller Art

€ 11,50  
● Art.-Nr. 9070779



Art.-Nr.	Ø x Bohrung	Schnittbreite	Segmenthöhe
● 9070779	125 x 22,23 mm	1,6 mm	7 mm

### XLOCK Fächerschleifscheiben BEST FOR METAL

- Schleifflächenbesatz aus zirkoniumoxidverstärkten Halbedelkorndkorn
- Trägermaterial aus Kunststoff
- Abgewinkelte Ausführung
- Einsatzbereich: Stahl/Eisenmetall, rostfreier Stahl/Inox, Gusseisen, Stahlblech

Art.-Nr.	Ø x Bohrung	Korn	VE	Preis/STK
● 9076442	125 x 22,23 mm	40	10 STK	€ 2,49
● 9076443	125 x 22,23 mm	60	10 STK	€ 2,49
● 9076444	125 x 22,23 mm	80	10 STK	€ 2,49
● 9076445	125 x 22,23 mm	120	10 STK	€ 2,49



### XLOCK Diamanttrennscheibe Standard for Universal

• Einsatzbereich: Beton, armerter Beton, Fliesen, Marmor, Stahlblech

€ 12,90  
● Art.-Nr. 9070786



Art.-Nr.	Ø x Bohrung	Schnittbreite	Segmenthöhe	Korn
● 9070786	125 x 22,23 mm	2,0 mm	10 mm	40

### XLOCK Trennscheibe Expert Multimaterial

- Herausragende Lebensdauer in Baumaterialien
- Reibungsreduzierte Seitenflächen an den Segmenten zur Minimierung von Verschleiß an den Seiten

€ 45,90  
● Art.-Nr. 9130474

Art.-Nr.	Ø x Bohrung	Schnittbreite	Segmenthöhe
● 9130474	125 x 22,23 mm	2,4 mm	12 mm

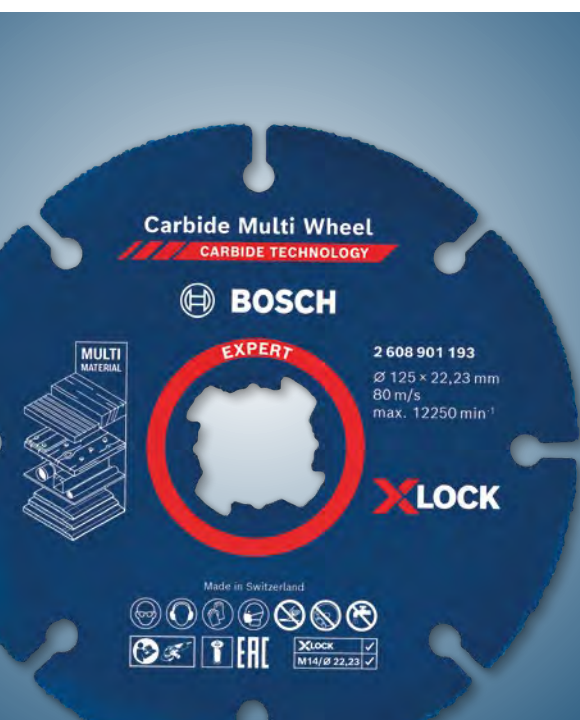

### XLOCK Trennscheibe Carbide Multi Wheel

- Herausragende Lebensdauer in unterschiedlichen Materialien
- Der gleichbleibende Durchmesser hält Schnittgeschwindigkeit und Schnittkapazität konstant hoch

Art.-Nr.	Ø x Bohrung
9130589	125 x 22,23 mm

€ 15,50  
Art.-Nr. 9130589



### HW – Kreissägeblatt mit Wechselzahnung

Ideal für Längs- und Querschnitte in Weichholz, Hartholz, Sperrholz und Tischlerplatte. Ein- und zweiseitig beschichtete Spanplatten, Faserwerkstoffe und MDF.

ab € 41,50 STK



Art.-Nr.	Ø	Bohrung	Schnittbreite	Stammblattstärke	Zähne	Preis
399555	160	20	2,2	1,2	48 WZ	€ 41,50
399558	190	30	2,8	1,8	30 WZ	€ 42,50
399559	190	30	2,8	1,8	48 WZ	€ 42,50
399562	225	30	2,8	1,8	24 WZ	€ 43,50
399563	225	30	2,8	1,8	48 WZ	€ 49,00
399564	250	30	3,2	2,2	24 WZ	€ 49,00
399565	250	30	3,2	2,2	42 WZ	€ 46,00
399566	250	30	3,2	2,2	60 WZ	€ 49,95
399567	250	30	3,2	2,2	80 WZ	€ 65,90
399571	280	30	3,2	2,2	48 WZ	€ 57,90
399572	300	30	3,2	2,2	48 WZ	€ 57,50
399573	300	30	3,2	2,2	72 WZ	€ 64,70
399577	350	30	3,5	2,5	54 WZ	€ 62,90

### HW – Kreissägeblatt mit Trapez-Flachzahn

Zum Ablängen von NE- und Kunststoffprofilen und zum Formatieren von NE-Vollmaterial.

Zahnform TF – einsetzbar auf Handkreissägen und Tischkreissägen.  
Zahnform TF-NEG – einsetzbar auf Zug- bzw. Paneelsägen.

ab € 42,90 STK



Art.-Nr.	Ø	Bohrung	Schnittbreite	Stammblattstärke	Zähne	Preis
399557	160	20	2,2	1,2	48 TF	€ 42,90
399561	216	30	2,8	1,8	60 TF-NEG	€ 59,65
399568	250	30	3,2	2,2	80 TF-NEG	€ 69,80
399570	260	30	2,4	1,8	68 TF-NEG	€ 69,50

### HW – Kreissägeblatt mit Wechselzahn negativ

Feinschnitt-Sägeblatt mit negativem Spanwinkel für Längs- und Querschnitte in Massivholz und Plattenwerkstoffen. Einsetzbar auf Zug- bzw. Paneelsägen.

€ 52,90



Art.-Nr.	Ø	Bohrung	Schnittbreite	Stammblattstärke	Zähne
399560	216	30	2,8	1,8	48 WZ-NEG

### HW – Kreissägeblatt mit Abweiser

Ideal für Längsschnitte in Weichholz und Hartholz.

ab € 42,90 STK



Art.-Nr.	Ø	Bohrung	Schnittbreite	Stammblattstärke	Zähne	Preis
399575	350	30	3,5	2,5	16 FZ	€ 42,90
399576	350	30	3,5	2,5	32 WZ	€ 52,80



€ 56,40

### HW – Kreissägeblatt mit Dach-Hohlzahn

Für Fertigschnitte in beidseitig kunststoffbeschichteten Plattenwerkstoffen, MDF, HPL, Resopal, CPL und DPL.

Einsetzbar auf Tischkreissägen und vertikalen Plattenaufteilsägen.

Art.-Nr.	Ø	Bohrung	Schnittbreite	Stammblattstärke	Zähne
399574	303	30	3,2	2,2	60 DH



Nur solange der Vorrat reicht. Alle Preise zzgl. gesetzlicher MwSt. Irrtümer und Änderungen vorbehalten.



### Kreissägeblätter Optiline Wood für Handkreissägen

Das präzise Blatt für den Qualitätsschnitt in allen Holzarten. Einsetzbar auf Handkreissägen und Tischkreissägen



Art.-Nr.	Ø	Bohrung	Schnittbreite	Stammblattstärke	Zähne	Preis
● 214562	150 mm	20 mm	2,4 mm	1,4 mm	24 WZ	€ 18,83
● 214546	150 mm	20 mm	2,4 mm	1,4 mm	36 WZ	€ 27,04
● 272961	160 mm	20 mm	1,8 mm	1,2 mm	24 WZ	€ 19,55
● 282303	160 mm	20 mm	1,8 mm	1,2 mm	48 WZ	€ 31,15
● 260746	160 mm	20 mm	2,6 mm	1,6 mm	24 WZ	€ 19,80
243540	160 mm	20 mm	2,6 mm	1,6 mm	36 WZ	€ 27,27
232358	160 mm	20 mm	2,6 mm	1,6 mm	48 WZ	€ 31,15
● 214573	190 mm	30 mm	2,6 mm	1,6 mm	24 WZ	€ 25,56
214574	190 mm	30 mm	2,6 mm	1,6 mm	36 WZ	€ 28,96
● 230227	190 mm	30 mm	2,6 mm	1,6 mm	48 WZ	€ 33,30
● 214577	210 mm	30 mm	2,8 mm	1,8 mm	24 WZ	€ 27,75
● 214578	210 mm	30 mm	2,8 mm	1,8 mm	36 WZ	€ 29,67
● 232356	210 mm	30 mm	2,8 mm	1,8 mm	48 WZ	€ 33,78
● 228625	230 mm	30 mm	2,8 mm	1,8 mm	24 WZ	€ 28,96
● 214580	230 mm	30 mm	2,8 mm	1,8 mm	36 WZ	€ 30,66
● 228626	230 mm	30 mm	2,8 mm	1,8 mm	48 WZ	€ 34,75
● 232355	250 mm	30 mm	3,2 mm	2,2 mm	40 WZ	€ 39,83
● 228925	250 mm	30 mm	3,2 mm	2,2 mm	60 WZ	€ 49,22
● 228933	300 mm	30 mm	3,2 mm	2,2 mm	48 WZ	€ 46,56
● 229947	350 mm	30 mm	3,5 mm	2,5 mm	54 WZ	€ 52,12
● 318153	400 mm	30 mm	3,5 mm	2,5 mm	60 WZ	€ 62,75

### Kreissägeblätter Optiline Wood Construct Wood-top

Die spezielle Zahngeometrie und der besonders breite Zahnrücken sorgen für eine hohe Verschleißfestigkeit beim Sägen von Bauholz mit Fremdkörpern wie Nägeln und Betonresten. Einsetzbar auf Tischkreissägen.



Art.-Nr.	Ø	Bohrung	Schnittbreite	Stammblattstärke	Zähne	Preis
● 318156	300 mm	30 mm	3,2 mm	2,2 mm	20 FWF	€ 33,97
● 310550	315 mm	30 mm	3,2 mm	2,2 mm	20 FWF	€ 33,00
● 277082	350 mm	30 mm	3,5 mm	2,5 mm	24 FWF	€ 35,44
● 310553	450 mm	30 mm	3,8 mm	2,5 mm	32 FWF	€ 59,99

### Kreissägeblätter Speedline Wood

Das ideale Sägeblatt für schnelle Längs- und Querschnitte in allen Holzarten. Einsetzbar auf Tischkreissägen.



Art.-Nr.	Ø	Bohrung	Schnittbreite	Stammblattstärke	Zähne	Preis
● 228946	250 mm	30 mm	3,2 mm	2,2 mm	24 WZ	€ 30,66
● 228948	300 mm	30 mm	3,2 mm	2,2 mm	28 WZ	€ 37,65
● 232353	350 mm	30 mm	3,5 mm	2,5 mm	32 WZ	€ 41,99
● 318154	400 mm	30 mm	3,5 mm	2,5 mm	36 WZ	€ 48,26

### Kreissägeblätter Optiline Wood Wechselzahn negativ

Das präzise Blatt für den Qualitätsschnitt in allen Holzarten. Einsetzbar auf Zug- und Paneelsägen.



Art.-Nr.	Ø	Bohrung	Schnittbreite	Stammblattstärke	Zähne	Preis
● 310547	210 mm	30 mm	2,0 mm	1,4 mm	48 WZ/N	€ 40,79
282306	216 mm	30 mm	2,0 mm	1,4 mm	48 WZ/N	€ 41,04
282307	216 mm	30 mm	2,0 mm	1,4 mm	60 WZ/N	€ 46,56
● 228627	216 mm	30 mm	2,8 mm	1,8 mm	48 WZ/N	€ 45,36
● 240038	250 mm	30 mm	3,2 mm	2,2 mm	40 WZ/N	€ 43,94
240039	250 mm	30 mm	3,2 mm	2,2 mm	60 WZ/N	€ 50,19
260750	254 mm	30 mm	2,0 mm	1,4 mm	40 WZ/N	€ 41,99
325478	254 mm	30 mm	2,0 mm	1,4 mm	60 WZ/N	€ 48,03
235956	254 mm	30 mm	2,5 mm	1,8 mm	80 WZ/N	€ 54,05
282308	305 mm	30 mm	2,5 mm	1,8 mm	40 WZ/N	€ 43,94
214609	305 mm	30 mm	2,5 mm	1,8 mm	60 WZ/N	€ 53,10

### Kreissägeblatt Top Precision Best of Laminated Panel

Für Fertigschnitte in beidseitig kunststoffbeschichteten Plattenwerkstoffen, MDF, HPL, Resopal, CPL und DPL. Einsetzbar auf Tischkreissägen und vertikalen Plattenaufteilssägen.



Art.-Nr.	Ø	Bohrung	Schnittbreite	Stammblattstärke	Zähne	Preis
● 325500	303 mm	30 mm	3,2 mm	2,2 mm	60 DH	€ 89,90

## Kreissägeblätter Expert for Aluminium

Spezielle MicroteQ Carbide-Zähne gewährleisten eine hohe Langlebigkeit und erstklassige Leistung beim Sägen von Nichteisenmetallen. Einsetzbar auf Hand- und Tischkreissägen sowie auf Zug- und Paneelsägen.

ab € 46,49 STK



Art.-Nr.	Ø	Bohrung	Schnittbreite	Stammblattstärke	Zähne	Preis
● 9076455	160 mm	20 mm	1,8 mm	1,3 mm	54 HLTCCG	€ 46,49
● 9076456	190 mm	30 mm	1,8 mm	1,3 mm	54 HLTCCG	€ 50,94
● 413000	210 mm	30 mm	2,6 mm	1,8 mm	54 TR-F	€ 54,83
● 413001	216 mm	30 mm	2,6 mm	1,8 mm	64 TR-F	€ 62,50
● 413002	254 mm	30 mm	2,8 mm	2,0 mm	80 TR-F	€ 69,50
● 413003	305 mm	30 mm	2,8 mm	2,0 mm	96 TR-F	€ 78,80

## Expert Tough Lochsägen

Herausragende Lebensdauer durch Bosch Carbide Technology. Hält bis zu 50-mal länger als eine Bi-Metall-Lochsäge in zähen Materialien.

- Arbeitslänge 60 mm



ab € 15,30 STK

Art.-Nr.	Ø	Preis
● 9130731	20 mm	€ 15,30
● 9130732	22 mm	€ 16,00
● 9130733	25 mm	€ 16,00
● 9130734	32 mm	€ 17,44
● 9130735	35 mm	€ 17,44
● 9130736	38 mm	€ 18,53
● 9130737	40 mm	€ 18,53
● 9130738	44 mm	€ 19,64
● 9130739	51 mm	€ 20,96
● 9130740	54 mm	€ 25,86
● 9130741	60 mm	€ 27,06
● 9130742	64 mm	€ 27,06
● 9130380	65 mm	€ 34,58

Art.-Nr.	Ø	Preis
● 9130743	67 mm	€ 27,93
● 9130744	68 mm	€ 27,93
● 9130745	70 mm	€ 28,50
● 9130746	73 mm	€ 28,50
● 9130747	76 mm	€ 28,50
● 9130381	80 mm	€ 37,52
● 9130748	83 mm	€ 30,36
● 9130749	102 mm	€ 45,64
● 9130382	105 mm	€ 58,64
● 9130383	111 mm	€ 70,95
● 9130384	114 mm	€ 77,55
● 9130750	127 mm	€ 99,44

## Lochsägen BiM Progressor for Wood & Metal

Für eine bessere Haltbarkeit mit Bosch Bi-Metall mit 8 % Kobaltlegierung versehen.

- Arbeitslänge 44 mm



ab € 9,17 STK

Art.-Nr.	Ø	Preis
● 9069609	19 mm	€ 9,17
● 9069610	20 mm	€ 9,17
● 9069612	22 mm	€ 9,60
● 9069613	24 mm	€ 9,60
● 9069614	25 mm	€ 9,60
● 9069617	30 mm	€ 9,80
● 9069618	32 mm	€ 10,46
● 9069619	33 mm	€ 10,46
● 9069620	35 mm	€ 10,46
● 9069622	38 mm	€ 11,12
● 9069623	40 mm	€ 11,12
● 9069624	41 mm	€ 11,78
● 9069625	43 mm	€ 11,78
● 9069626	44 mm	€ 11,78
● 9069627	46 mm	€ 12,57
● 9069628	48 mm	€ 12,57
● 9069630	52 mm	€ 14,62
● 9069631	54 mm	€ 14,92
● 9069632	56 mm	€ 14,92
● 9069633	57 mm	€ 15,58
● 9069634	59 mm	€ 15,58
● 9069635	60 mm	€ 16,24
● 9069636	64 mm	€ 16,24
● 9069637	65 mm	€ 16,74
● 9069638	67 mm	€ 16,74

Art.-Nr.	Ø	Preis
● 9069639	68 mm	€ 17,09
● 9069640	70 mm	€ 17,09
● 9069641	73 mm	€ 17,56
● 9069642	76 mm	€ 17,56
● 9069643	79 mm	€ 18,22
● 9069644	83 mm	€ 18,22
● 9069645	86 mm	€ 19,14
● 9069646	89 mm	€ 19,14
● 9069647	92 mm	€ 20,13
● 9069648	95 mm	€ 23,53
● 9069649	98 mm	€ 25,15
● 9069650	102 mm	€ 27,39
● 9069651	105 mm	€ 28,51
● 9069652	108 mm	€ 33,59
● 9069653	111 mm	€ 42,08
● 9069654	114 mm	€ 50,42
● 9069655	121 mm	€ 57,12
● 9069656	127 mm	€ 59,65
● 9069657	133 mm	€ 61,05
● 9069658	140 mm	€ 62,63
● 9069659	152 mm	€ 65,75
● 9069660	168 mm	€ 72,68
● 9069661	177 mm	€ 76,56
● 9069662	210 mm	€ 90,75

## Expert Tough Material Lochsägen – Starter-Set

Langlebige Lochsäge durch Bosch Carbide Technology und superschnelles Wechselsystem.

Starterset best. aus:

- Powerchange Adapter
- Zentrierbohrer
- 2 Übergangsadapter für Standard-lochsägen
- Expert Tough Lochsäge



Set-Preis  
ab € 33,50

Art.-Nr.	Ø	Arbeitslänge	Preis
● 9130388	51 mm	60 mm	€ 33,50
● 9130389	68 mm	60 mm	€ 42,40

## Powerchange Plus Adapter

- Verstärkter Schaft sorgt für bessere Toleranzen, erzeugt weniger Spiel und größere Genauigkeit
- Ermöglicht dank des Zentrierbohrers HSS-CO eine bessere Führung
- Einzigartiges schlüsselloses System



€ 19,13

Art.-Nr.	Ø	Gesamtlänge	Schaft
● 9069666	7,15 mm	65 mm	Sechskant 8,7 mm

## Expert Power Change Plus Adapter

- Ein-Klick-System, keine zusätzlichen Werkzeuge erforderlich
- Maximale Effizienz mit dem Quick-Change-System von Bosch
- Zentrierbohrer TCT

€ 21,10

Art.-Nr.	Ø	Gesamtlänge	Schaft
● 9130755	8,5 mm	105 mm	Sechskant 11 mm





# Brilliant Werkstattwagen by KS Tools

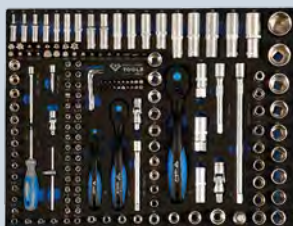

Lieferumfang: 207-tlg. Werkzeugsortiment, 2-farbige Schaumstoffeinlagen, 2 Schlüssel, 2 Lenk-, 2 Bockrollen

- Schublade 1 – Steckschlüsselsortiment 171-tlg. (1/4", 3/8" u. 1/2" Antrieb)
- Schublade 2 – Zangen und Schraubendreher, 12-tlg.
- Schublade 3 – Schraubenschlüssel, 24-tlg.



- 7 kugellagerte Schubladen mit Vollauszug
- Zentral abschließbar, Einzelverriegelung
- Komplett vormontiert und mit drei fertig bestückten Schubladen
- 2 Feststellbremsen an den Lenkrollen
- Belastbarkeit je Schublade 35 kg
- Gesamttragkraft 400 kg
- Abmessung (B x H x T) 770 x 975 x 470 mm
- Schubladeninnenmaß 5 Stück 568 x 398 x 75 mm
- 2 Stück 568 x 398 x 150 mm

€ 449,-

Art.-Nr. 9131815

ca. lieferbar ab KW 46



## Hand-Gabelhubwagen

Für den professionellen Transport von palettierten Gütern und Gitterboxen

- Sicherheitsdeichsel mit Einhandbedienung (heben, fahren und senken)
- Rahmen und Gabeln in robuster Stahlkonstruktion
- Wartungsarme Hydraulikpumpe mit hartverchromten Kolben

Tragfähigkeit	2.500 kg
Lenkrollen	200 x 50 mm
Lastrollen	80 x 70 mm
Gabelhöhe gesenkt	85 mm
Gabelaußenabstand	540 mm
Gabellänge	1150 mm



€ 339,-

Art.-Nr. 6604003600



## Unterstellbock

€ 39,95/Paar

Art.-Nr. 9131088

- Stabile Metallbeine
- Geringes Gewicht, leicht zu tragen
- Kompakt zusammenklappbar
- Belastbarkeit bis zu 450 kg/Paar
- Auflagebreite 79,4 cm
- Arbeitshöhe 74,5 cm



## Rollenauflegebock

- Klappbare, leichte Ausführung
- Höhenverstellbar 680–1.100 mm
- Rollenbreite 290 mm
- Max. Belastbarkeit 60 kg

€ 29,95

Art.-Nr. 9131569



### Einzahnfräser HSS-E/VHM

Zum Fräsen und Bohren von Profilen aus Aluminium, Kunststoff und NE-Metallen  
Verwendbar auf allen Kopierfräsen, Wasserschlitzzfräsen und Bearbeitungszentren  
Drehzahlbereich ca. 8.000–20.000 min<sup>-1</sup>



Art.-Nr.	Qualität	Schneiden-Ø (A)	Schneidenlänge (B)	Freischliff	Gesamtlänge (D)	Schaft-Ø (E)	Preis/STK
● 9132819	HSS-E	3,0 mm	12 mm		60 mm	8,0 mm	€ 9,54
● 9132820	HSS-E	4,0 mm	12 mm		60 mm	8,0 mm	€ 9,54
● 9132821	HSS-E	5,0 mm	12 mm		60 mm	8,0 mm	€ 9,35
● 9132822	HSS-E	6,0 mm	14 mm		60 mm	8,0 mm	€ 9,54
● 9132823	HSS-E	8,0 mm	14 mm		80 mm	8,0 mm	€ 9,35
● 9132844	HSS-E	5,0 mm	16 mm	45 mm*	90 mm	8,0 mm	€ 11,83
● 9132845	HSS-E	8,0 mm	14 mm	54 mm*	80 mm	8,0 mm	€ 13,74
● 9132846	HSS-E	5,0 mm	16 mm	45 mm*	90 mm	8,0 mm	€ 16,40
● 9132847	VHM	5,0 mm	16 mm	35 mm*	80 mm	8,0 mm	€ 59,19
● 9132848	VHM	5,0 mm	20 mm	45 mm*	90 mm	8,0 mm	€ 64,96
● 9132849	VHM	8,0 mm	25 mm		75 mm	8,0 mm	€ 45,45
● 9132850	VHM	10,0 mm	30 mm		100 mm	10,0 mm	€ 68,35

\* Hals freigeschliffen

### Einzahnfräser VHM – Spanbrecher

Spezialausführung mit zusätzlicher Spanleitstufe für optimalen Spanauswurf bei Aluminiumbearbeitung auf Bearbeitungszentren  
Höchst möglicher Vorschub bis 6.000 mm bei optimalem Fräsbild

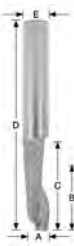

Art.-Nr.	Qualität	Schneiden-Ø (A)	Schneidenlänge (B)	Freischliff	Gesamtlänge (D)	Schaft-Ø (E)	Preis/STK
● 9132853	VHM	5,0 mm	18 mm	35 mm*	80 mm	8,0 mm	€ 91,41
● 9132854	VHM	8,0 mm	14 mm		80 mm	8,0 mm	€ 80,05
● 9132855	VHM	8,0 mm	20 mm	50 mm*	80	8,0 mm	€ 97,52
● 9132856	VHM	10,0 mm	20 mm		80 mm	10,0 mm	€ 94,98
● 9132857	VHM	10,0 mm	20 mm	73 mm*	100 mm	10,0 mm	€ 110,24

\* Hals freigeschliffen

### Wasserschlitzzfräser

Für PVC-Bearbeitung  
Mit Bohrspitze



Art.-Nr.	Qualität	Schneiden-Ø (A)	Schneidenlänge (B)	Freischliff	Gesamtlänge (D)	Schaft-Ø (E)	Preis/STK
● 9132858	HSS-E	5,0 mm	35 mm		100 mm	8,0 mm	€ 26,52
● 9132859	VHM	5,0 mm	40 mm		80 mm	5,0 mm	€ 38,84
● 9132861	VHM	5,0 mm	30 mm	50 mm*	100 mm	8,0 mm	€ 36,46
● 9132862	VHM	5,0 mm	30 mm		90 mm	8,0 mm	€ 67,50

\* Hals freigeschliffen

### Olivenbohrer

Zur Bearbeitung von Kunststoffprofilen mit oder ohne Stahleinlage  
Mit Vorbohrer, Ausführung mit Außengewinde



Art.-Nr.	Schneiden-Ø (A)	Schneidenlänge (B)	Gesamtlänge (D)	Richtung	Schaft-Ø (E)	Preis/STK
● 9132863	10,0 mm	50 mm	87 mm	Links	M10	€ 52,85
● 9132864	10,0 mm	50 mm	87 mm	Rechts	M 10	€ 52,85
● 9132866	12,0 mm	50 mm	87 mm	Links	M10	€ 54,00
● 9132865	12,0 mm	50 mm	87 mm	Rechts	M10	€ 54,00



### Kreissägeblätter HM-bestückt

Flach-/Trapez-Zahn, geräuschgedämpft  
Für Profile und Vollmaterialien aus Aluminium, Kunststoff und NE-Metallen

Art.-Nr.	Abmessung	Nebenlöcher	Zähne	Preis/STK
● 9132869	280 x 3,2 x 32 mm		Z 88 pos.	€ 117,59
● 9132870	380 x 3,8 x 32 mm		Z 110 neg.	€ 174,00
● 9132871	420 x 4,0 x 30 mm		Z 96 pos.	€ 152,12
● 9132872	500 x 4,4 x 30 mm	2/11/70 mm	Z 120 pos.	€ 206,78
● 9132873	550 x 4,4 x 30 mm		Z 110 pos.	€ 275,00

### Glasleisten-Sägeblätter



Art.-Nr.	Qualität	Abmessung	Zähne	Zahnform	Preis/STK
● 9132874	HSS	200 x 2,0 x 32 mm	Z 180		€ 76,49
● 9132875	HM	200 x 2,2 x 32 mm	Z 100	TZ-F neg.	€ 105,66
● 9132876	HM	98 x 3,0 x 32 mm	Z 36	45° Rechts	€ 81,95
● 9132877	HM	98 x 3,0 x 32 mm	Z 36	45° Links	€ 81,95



### Dichtungseinroller

Zum problemlosen, raschen Eindrücken der Dichtung  
Rollen-Ø 40 mm

Art.-Nr.	Ausführung	Preis/STK
● 9132886	1	€ 20,42
● 9132887	2	€ 20,42

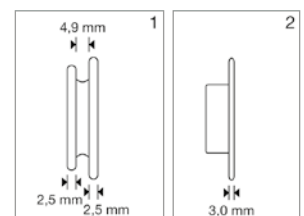

Nur solange der Vorrat reicht. Alle Preise zzgl. gesetzlicher MwSt. Irrtümer und Änderungen vorbehalten.





Weitere Ausführungen und Abmessungen auf Anfrage



Angebot anklappen und direkt zum Shop gelangen



### Sichtflächenmesser

Zum Abstechen der Sichtflächenschweißraupe bei Kunststoff-Fenstern  
z. B. auf Maschinen von Actual, elumatec, KMW, Pertici, Rotox, Stürtz, TRICKY, Urban, Wegoma, Zierke, etc.

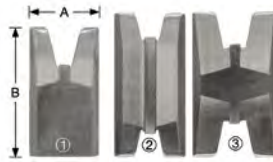

Art.-Nr.	Abmessung	Typ	Nutbreite	Nuttiefe	Preis/STK
● 9132882	19 x 35 mm	Typ 1	2,5 mm	0,5 mm	€ 38,33
● 9132883	19 x 35 mm	Typ 1	2,5 mm	0,4 mm	€ 38,33
● 9132884	19 x 40 mm	Typ 2	2,8 mm	0,5 mm	€ 60,89
● 9132885	24 x 41 mm	Typ 3	3,0 mm	0,5 mm	€ 87,17

### Schrauber Bits

Mit Gewindeaufnahme  
Für stationäre Schraubeinheiten wie POWASERT, Urban, Wegoma etc.  
Für Kreuzschlitzschrauben PH2



Art.-Nr.	Länge	Typ	VE	Preis/STK
● 9132895	45 mm	Gewindeaufnahme UNF10-32	5	€ 6,87
● 9132896	45 mm	Gewindeaufnahme M5	5	€ 6,87



### Stufenbohrer HSS

Zur Bearbeitung von Aluminium- und Kunststoffprofilen  
Winkel 180° (für Zylinderkopfschrauben)

Art.-Nr.	Ø A	Ø B	Stufenlänge C	Gesamtlänge D	Preis/STK
● 9132888	4,3 mm	8,0 mm	11,0 mm	117 mm	€ 33,07
● 9132889	5,3 mm	10,0 mm	13,0 mm	133 mm	€ 35,40
● 9132890	6,4 mm	12,0 mm	15,0 mm	151 mm	€ 39,64
● 9132891	7,0 mm	12,0 mm	10,0 mm	151 mm	€ 42,61

### Ausklink-Zange

Zum Ausklinken von Gummidichtungen an Glasfassaden-Bauelementen  
Rationeller Ausklingschnitt ohne Abmessen, ohne Verschnitt

Art.-Nr.	Ausklinkmaß	Preis/STK
● 9132893	51 x 15 mm	€ 199,70
● 9132894	61 x 15 mm	€ 208,37



### Bit-Verlängerung

Spezialausführung für POWASERT Schraubeinheit  
Länge 175 mm  
Innengewinde UNF 10-32



€ 44,65

● Art.-Nr. 9132897

### Zwischenstück

Mit Innen- und Außengewinde  
UNF 10-32  
Länge 27 mm  
Schaft-Ø 8,0 mm  
VE 5 Stück

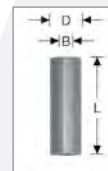

€ 21,03

● Art.-Nr. 9132898

### Hand-Abstechmesser

gebogen, Klingenslänge 110 mm

€ 34,34

● Art.-Nr. 9132892



### Löwe Leistschere

Zink-Druckguss-Gehrungsteller  
Griffe mit Kunststoff überzogen  
2 Anschläge von 45° und Markierungen für 15°, 30° und 90°  
Länge 210 mm



Art.-Nr.	Ausführung	Preis/STK
6601016119	mit Messerklinge	€ 38,70
6601016120	mit Trapezklinge	€ 39,40
● 217891	mit Hebelübersetzung	€ 71,50

© 2021 Original LÖWE

### Löwe Dichtungsprofilschere

V-Schnitt für Außeneckenschnitt von Fensterdichtungen  
Anschlag Falzaußenkante  
Länge 220/230 mm



Art.-Nr.	Ausführung	Preis/STK
● 243221	ohne Einzugsrolle	€ 119,50
105375	mit Einzugsrolle	€ 128,80

© 2021 Original LÖWE

### Bohle Viertelmondmesser „DON CARLOS“

Entgratmesser zur manuellen Bearbeitung von Schweißraupen  
Klingenslänge 100 mm

€ 37,63

Art.-Nr. 9035470



## Wegoma Dichtungsnutfräse DF550VG

Lieferumfang: VHM-Dichtungsnutwen-  
defräser 3,0 mm, Spannzange 6,0 mm,  
gerade Führung für Flächenfräsungen,  
90° Führung für Eckfräsungen, Seiten-  
anschlag, Tiefeneinstellehre, Staubab-  
saugerschlauch 2,25 m, Serviceschlüssel  
im Systainer



Mit LED-Schnittlinienanzeige XPS  
Schnitttiefenbegrenzung zum Zapfen, Ker-  
ven und Nuten  
Sehr hohe Schnittkapazität von bis zu 110 x 303 mm

- Spannung 230V
- Nennaufnahme 1.675W
- Leerlaufdrehzahl 1.900-3.800 min<sup>-1</sup>
- Schnitttiefe 90°/90° 303 x 110 mm
- Schnitttiefe 90°/45° 244 x 76 mm
- Schnitttiefe 45°/45° (links) 212 x 76 mm
- Neigungswinkel 49°/49°
- Gehrungswinkel 60°/50°
- Gewicht 24,8 kg

€ 499,50

Art.-Nr. 9114595

**STROXX**  
PROUD PROFESSIONALS

# Laserentfernungsmesser D40

Lieferumfang 2 Batterien AAA, Canvas Schutztasche

- Messbereich 0,05–40 m
- Messfunktionen Längenmessung, indirekte Längenmessung (Pythagoras-Funktion), Dauerlängenmessung, Flächen- und Volumenmessung,
- Funktionen Messdatenspeicher, zwei Messreferenzen einstellbar
- Messgenauigkeit +/- 2 mm auf 10 m
- Maßeinheiten m, Ft
- Abmessung (L x B x H) 110 x 40 x 25 mm
- Stativaufnahme 1/4"

**€ 39,50**  
Art.-Nr. 9022626



Angebot anklicken  
und direkt zum Shop gelangen

## DS Mauermesskluppe

Zum exakten Messen der Wandstärke durch Umgreifen des Türfutters

- Aus Aluminium – Messschiene silbereloxiert
- Messbereich 0–50 cm
- Beidseitig mm-Skalierung



**€ 139,-**  
Art.-Nr. 63610

**hedue**

## Digitale Messkluppe

Messkluppe und Winkelmesser kombiniert in einem Gerät

Einfaches Umgreifen von Türzarge oder Fensterrahmen zur Bestimmung von Wandstärke oder Glasdicken  
Leicht ablesbares Display, Umschaltung zwischen mm/Inch  
Schnelles Umschalten zwischen Absolut- und Relativmessung

- Messbereich 500 mm/180°
- Messgenauigkeit 1 mm/0,15°
- Ablesung 0,1°

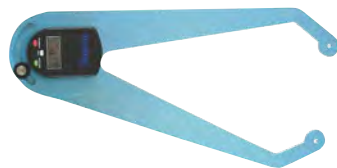

**€ 71,90**  
Art.-Nr. 6601018399



**nedo**

## Teleskop-Messtab mEssfix

- Aus Aluminium
- Mit Sichtfenster
- Mit mm-Teilung

Art.-Nr.	Messbereich	Preis
6601018526	700–3.000 mm	€ 155,00
6601018529	860–4.000 mm	€ 165,00
● 6601018532	1.070–5.000 mm	€ 179,00



**nedo**

## Nedo Teleskop-Messtab mEssfix mit Messdorn

Mit Messdorn für Rolladenbauer

- Aus Aluminium
- Mit Sichtfenster
- Mit mm-Teilung

Art.-Nr.	Messbereich	Preis
● 66186	800–3.000 mm	€ 199,00

**BOSCH**

## Laserentfernungsmesser GLM 50-27 CG

Lieferumfang: Akku, USB-C™-Kabel, Schutztasche, Tragschlaufe

Grüner Laserstrahl für erhöhte Sichtbarkeit  
Misst Entfernungen und Winkel  
Bluetooth®-Konnektivität

- Messbereich 0,05–50 m
- Messbereich Neigungsmessung 0–360° (4 x 90°)
- Messfunktionen Längenmessung, indirekte Längenmessung (Pythagoras-Funktion), Dauerlängenmessung, Min-/Max-Längenmessungen, Flächen- und Volumenmessung, Winkelmessung
- Funktionen Messdatenspeicher, drei Messreferenzen einstellbar, Bluetooth
- Messgenauigkeit +/- 1,5 mm (+/- 0,2°)
- Stativaufnahme 1/4"



**€ 169,-**  
Art.-Nr. 9128288



**BOSCH**

## Laserentfernungsmesser GLM 120 C

Lieferumfang: Akku, USB-C™-Kabel, Micro-USB Ladegerät, Schutztasche, Tragschlaufe

Digitale Zieloptik mit Zoom-Funktion für hohe Präzision über große Distanzen  
Roter Laserstrahl  
ISP-Farbdisplay  
Bluetooth Konnektivität  
Fernbedienung über MeasureOn App

- Messbereich 0,08–120 m
- Messfunktionen Längenmessung, indirekte Längenmessung (Pythagoras-Funktion), Dauerlängenmessung, Min-/Max-Längenmessungen, Flächen- und Volumenmessung, Winkelmessung
- Funktionen Messdatenspeicher, drei Messreferenzen einstellbar, Bluetooth
- Messgenauigkeit +/- 1,5 mm (+/- 0,2°)
- Stativaufnahme 1/4"



**€ 239,-**  
Art.-Nr. 9052495

Nur solange der Vorrat reicht. Alle Preise zzgl. gesetzlicher MwSt. Irrtümer und Änderungen vorbehalten.



**BOSCH**

**Punktlaser GPL 3 G**

Lieferumfang: 2 Batterien AA, Schutztasche

- Grüner Laserstrahl für erhöhte Sichtbarkeit
- Grüne Laserpunkte
- Selbstnivellierend
- Eingebaute Drehhalterung mit starken Magneten

- Arbeitsbereich bis zu 30 m
- Genauigkeit +/- 0,35 mm/m (+/10,7 mm/m unterer Laserpunkt)
- Staub- und Spritzwasserschutz IP65
- Stativaufnahme ¼"

**€ 177,-**

Art.-Nr. 9128732



**BOSCH**

**Kombilaser GCL 2-15 G**

Lieferumfang Drehhalterung RM 1, Deckenklemme, Laserzieltafel, 3 Batterien AA, Koffer

- Grüne horizontale und vertikale Laserlinien
- Übertragungsanwendung dank roter Lotpunkte
- Selbstnivellierend

- Arbeitsbereich bis zu 15 m (Lotpunkte 10 m)
- Genauigkeit +/- 0,3 mm/m (+/10,7 mm/m unterer Laserpunkt)
- Staub- und Spritzwasserschutz IP 54
- Stativaufnahme ¼" + 5/8"

**€ 238,50**

Art.-Nr. 428665



**STROXX**  
PROUD PROFESSIONALS

**PROFI DEAL**

**Linienlaser 3D**

Lieferumfang: Magnetische Wandbefestigung mit verstellbarem Winkel, Laserschutzbrille, Akku, Akku-Adapter, 4 x AA Batterien, Transportkoffer

- Projiziert 3 x 360°-Linien (1 Horizontal und 2 Vertikal) für 3-D-Raummarkierung
- Grüne Laserlinien
- Selbstnivellierend

- Arbeitsbereich bis zu 40 m
- Genauigkeit +/- 0,2 mm/m
- Staub- und Spritzwasserschutz IP54
- Stativaufnahme ¼"

**€ 285,-**

Art.-Nr. 9066810



**STROXX**  
PROUD PROFESSIONALS

**Empfänger**

Erweitert die Reichweite vom Stroxx Linienlaser 3-D von 40 m auf 70 m

- Empfangsbereich auf 3 Seiten der Zelle: vorne, hinten und auf der Seite
- Integrierte Wasserwaage
- ¼" Gewinde für Stativaufnahme

Art.-Nr. 9066836

**€ 59,50**

**STROXX**  
PROUD PROFESSIONALS

**Kurbelstativ**

Lieferumfang: Tragetasche

- Leichtgewichtige Aluminiumkonstruktion
- Höhenverstellung durch Schnellverschluss
- Verstellbare Höhe bis 1,5 m
- Anschlussgewinde ¼"

Art.-Nr. 9066849

**€ 28,30**



\* Weitere Informationen auf [www.bosch-professional.com/de/de/Pro360/Prodeals/](http://www.bosch-professional.com/de/de/Pro360/Prodeals/)

**BOSCH**

**Linienlaser GLL 3-80 Set**

Lieferumfang: Universalhalterung BM 1, Laserzieltafel, Akku 12V 2,0 Ah, Schnellladegerät, Zieltafel, Empfänger LR 7, Schutztasche, in L-Boxx, plus Stativ BT 150

- Projiziert 3 x 360° Linien (1 Horizontal und 2 Vertikal) für 3-D-Raummarkierung
- Rote Laserlinien
- Selbstnivellierend
- Simply Connected – Einsatz über Bluetooth-Verbindung zu Smartphone-App

- Arbeitsbereich bis zu 30 m (bis zu 120 m mit optionalem Empfänger)
- Genauigkeit +/- 0,2 mm/m
- Staub- und Spritzwasserschutz IP54
- Stativaufnahme ¼" + 5/8"

**€ 499,-**

Art.-Nr. 9143704



**BOSCH**

**Rotationslaser GRL 600 CHV – Set**

Lieferumfang: Laserempfänger LR 60, Empfängerhalterung RB 60, Fernbedienung RC 6, Akku 18V ProCORE 4,0 AH, Schnellladegerät, Akkuadapter BA 1, Wandhalter WM 6,4 X Batterie LR20 1,5V, 4 x Batterie LR6 1,5V, Laserzieltafel, Lasersichtbrille, Handwerkerkoffer, plus Baustativ BT 170 HD und Messstab GR 240

- Kompatibel mit Bosch 18-Volt-Akkusystem
- Vertikaler und horizontaler Einsatz möglich
- Doppel-Neigungsfunktion für die Darstellung geneigter Oberflächen auf zwei Achsen
- Simply Connected – Einsatz über Bluetooth-Verbindung zu Smartphone-App
- Selbstnivellierend

- Arbeitsbereich bis zu 60 m (bis zu 600 m mit beiliegendem Empfänger)
- Genauigkeit (horizontal/vertikal) +/- 1,5 mm, / +/- 3,0 mm bei 30 m
- Rotationsgeschwindigkeit 150/300/600 min<sup>-1</sup>
- Laserklasse 2
- Staub- und Spritzwasserschutz IP 68
- Stativaufnahme 2 x 5/8"

**€ 1.399,-**

Art.-Nr. 9131913



### Winkelmessgerät Winkelfix

- Winkelmesser, Wasserwaage und Schmiege
- Zuverlässige Ablesung der Winkel von der Analoganzeige
- Ablesemöglichkeit 0,5°
- Messbereich 180°
- Genauigkeit 0,25°



Art.-Nr.	Typ	Schenkellänge	Zirkelspitze	Preis
● 6601018547	Shorty	300 mm	Nein	€ 99,90
● 6601018550	Mini	430 mm	Nein	€ 117,45
● 6601018553	Maxi	600 mm	Ja	€ 129,50



### Elektronik-Winkelmesser GAM

Lieferumfang: 4 x 1,5V-LR6 Batterien

- Winkelmesser, Wasserwaage und Schmiege
- Beleuchtetes Digital-Display
- Lock-Funktion zur Arretierung des Winkelmessers
- Hold-Funktion zur Zwischenspeicherung
- Messbereich 220°
- Genauigkeit +/- 0,1°
- Schenkellänge 40 cm

€ 123,40

● Art.-Nr. 416895



### Elektronik-Winkelmesser TECH 700 DA

Lieferumfang: Schutztasche, Batterien

- Winkelmesser, Wasserwaage und Schmiege
- Beleuchtetes Digital-Display
- Anzeige Winkelhalbierenden auf Knopfdruck
- Lock-Funktion zur Arretierung zum Übertragen von Winkeln
- Messbereich 270°
- Genauigkeit +/- 0,1°
- Schenkellänge 45 cm

€ 155,-

● Art.-Nr. 6601018698



### Elektronische Wasserwaage 196-2

Lieferumfang: inkl. Tasche (Länge 183 cm ohne Tasche)

- Extra starkes, geripptes Leichtmetall-Rechteckprofil
- Mit zwei Durchgrifföffnungen in 2-Komponenten-Technik
- Akustische Zielführung mit 3 verschiedenen Signaltönen
- Digital-Anzeige dreht sich in Umschlagposition
- Referenzwinkel-Modus zum Übernehmen, Speichern und Übertragen eines Winkelmaßes
- Genauigkeit 0,5 mm/m/0,05°
- Messmodi mm/m, inch/ft, %, °
- Staub- und Spritzwasserschutz IP65

Art.-Nr.	Messbereich	Preis
● 6601018823	61 cm	€ 163,00
● 6601018826	81 cm	€ 168,00
● 6601018829	100 cm	€ 171,85
● 6601018832	122 cm	€ 180,70
● 6601058430	183 cm	€ 215,95



€ 139,90

Art.-Nr. 416896



### Elektronik-Winkelmesser GAM 220 MF

Lieferumfang: Schenkelverlängerung, Schutztasche, 4 x 1,5V-LR6 Batterien

- Winkelmesser, Wasserwaage und Schmiege
- Beleuchtetes Digital-Display
- Anzeige Winkelhalbierenden auf Knopfdruck
- Lock-Funktion zur Arretierung des Winkelmessers
- Hold-Funktion zur Zwischenspeicherung
- Messbereich 220°
- Genauigkeit +/- 0,1°
- Schenkellänge 40 cm



### Baufeuchtemessgerät Hydromette B 2

Lieferumfang: 9 V Batterie in Kunststoffbox

Elektronischer Baufeuchteindikator zum zerstörungsfreien Messen von Feuchtigkeit in Baustoffen durch Kugelsonde Erkennung von Feuchtigkeitsverteilung

- Kennlinien für 7 Baustoffsorten
- Akustische Alarmfunktion bei Überschreitung eines benutzerdefinierten Grenzwertes
- Min./Max.- und Hold-Funktion
- Anzeige der Feuchte in Gewichts-% oder CM-%
- Automatische Kalibrierung beim Einschalten des Gerätes
- Automatische Geräteabschaltung



€ 265,-

● Art.-Nr. 6601021044



### Holzfeuchtemessgerät Hydromette H 35

Lieferumfang: Mit Einschlag-Elektrode M20, Messkabel, Batterie, Koffer

Elektronisches Messgerät nach dem Widerstands-Messprinzip für Schnittholz (bis 180 mm Stärke), Spanplatten und Furniere

- 4-fach Holzsortenkorrektur zur automatischen Messkorrektur von über 3.000 Holzarten
- Direkte Ablesung über LCD-Anzeige im Bereich von 4 bis 30 % Holzfeuchte
- Für blitzschnelle Einzel- und Reihenmessungen
- Vollautomatischer Geräteabgleich, keine Justierung erforderlich



€ 295,20

● Art.-Nr. 6601021052





€ 775,-

Art.-Nr. 9034923



## Wärmebildkamera GTC 400 C

Temperaturunterschiede in  
Sekundenschnelle sichtbar  
machen und dokumentieren

Lieferumfang: Akku 12V 2,0 Ah, Schnellladegerät,  
Micro-USB-Kabel, Handschlaufe, L-BOXX mit Einlage

Integrierte visuelle Kamera zur Anzeige von Echt- und  
Wärmebild (Bild-in-Bild)  
Infrarotsensor mit einer thermischen Auflösung von 160 x 120  
Großes 3,5-Zoll-Farbdisplay  
Micro-USB-Schnittstelle zur Datenübertragung  
WiFi-Hotspot für einfache Bildübertragung

- Messbereich -10°C bis +400°C
- Messgenauigkeit +/- 3,0°C
- Auflösung 0,1°C
- Anzahl Messpunkte 19.200
- Bildspeicher (Anzahl Bilder) 500
- Staub- und Spritzwasserschutz IP 53



## Ortungsgerät GMS 120

Lieferumfang: 9V-Blockbatterie, Schutztasche,  
Handschlaufe

Erkennt Objekte in Wänden vor dem Bohren  
Ortung von Metall und stromführenden Leitungen

- Max. Ortungstiefe 120 mm
- Erfassungstiefen
  - magnetisches Metall, max. 120 mm
  - nicht magnetisches Metall, max. 80 mm
  - stromführende Leitungen, max. 50 mm
  - Holzunterkonstruktionen, max. 38 mm
- Wandarten Trockenbau
- Staub- und Spritzwasserschutz IP 54



€ 81,50

Art.-Nr. 317664



## Infrarot-Thermometer

Lieferumfang: inkl. Tasche, 2 Batterien 1,5V AAA

Laserpunkt zuschaltbar,  
zur punktgenauen Messung  
Displaybeleuchtung  
Schnelle Ansprechzeit < 1 s  
Data-Hold-Funktion, Auto-Power-Off,  
Min./Max.-Wertanzeige

- Messbereich -50°C bis + 550°C  
(-58°F bis +1.022°F)
- Messgenauigkeit +/-2,0°C (+/-3,6°F)



€ 59,90

Art.-Nr. 6601018989



## Ortungsgerät Wallscanner D-TECT 120

Lieferumfang: 9 V-Blockbatterie, Schutztasche,  
Handschlaufe

Intuitiver Radarscanner für fast alle Materialien  
Millimeter genaue Ortung des Objektes  
durch Centre Finder  
Ortung auch von wasserführende Kunststoffrohre

- Max. Ortungstiefe 120 mm
- Erfassungstiefen
  - magnetisches Metall, max. 120 mm
  - nichtmagnetisches Metall, max. 120 mm
  - stromführende Leitungen, max. 60 mm
  - Holzunterkonstruktionen, max. 38 mm
- Wandarten Beton, Trockenbau, Universal



€ 245,-

Art.-Nr. 403486



## Ortungsgerät Wallscanner D-TECT 200 C

Lieferumfang: Akku 12 V 2,0 Ah, Schnellladegerät,  
USB-C™-Kabel, Handschlaufe, L-BOXX

Intuitiver Radarscanner für fast alle Materialien  
Screenshot-Funktion ermöglicht eine schnelle Dokumentation  
Mehrere Bildschirmansichten  
Ortung auch von leeren Kunststoffrohren und nichtspannungsführende  
Leitungen

- Max. Ortungstiefe 200 mm
- Erfassungstiefen
  - Trockenbeton, max. 200 mm
  - Junger Beton, max. 60 mm
  - andere Wandarten, max. 80 mm
  - Holzunterkonstruktionen, max. 38 mm
- Staub- und Spritzwasserschutz IP 5X

€ 575,-

Art.-Nr. 9128734

Neu



## Inspektionskamera GIS 120 C

Lieferumfang: Akku 12V 2,0 Ah, Schnell-  
ladegerät, Micro-USB-Kabel, 4GB Micro-SD-Karte,  
L-BOXX Kamerakabel, Haken, Magnet, Spiegel

Komfortable Inspektion von schwer zugänglichen Stellen  
Direkte Übertragung von Bildern und Videos über  
USB-Kabel oder Micro-SD-Karte  
Kleiner Kamerakopf Ø 8,5 mm  
Up-is-Up™-Funktion zur optimalen Orientierung  
Digitalzoom  
Mit integriertem LED Licht

- Displaygröße 3,5"
- Auflösung Display 320 x 240 px
- Länge Kamerakabel 120 cm



€ 279,-

Art.-Nr. 412085

## Decken- und Montagstütze STE mit Pumpgriff

- Einhandbedienung dank 2-Komponenten-Kunststoffgriff mit Pumpmechanismus
- Schnellverschiebe-Taste zum schnellen Ein- und Ausfahren der Teleskopstange
- Regulierbare Haltekraft durch Drehen der Stütze am Griff
- Einsatz auch in Schrägen durch stufenlos schwenkbare Kontaktflächen von -45° bis +45°



Art.-Nr.	Verstellweg	Belastungs-grenze	VE	Preis/STK
● 6601015108	1.450–2.500 mm	160 kg	2 STK	€ 35,70
● 6601015110	1.700–3.000 mm	110 kg	2 STK	€ 39,10
9084739	2.070–3.700 mm	65 kg	2 STK	€ 43,60

## Multifunktions-/ Laserhalterung STE-LH

Für Decken und Montagstützen

- Halterung mit 1/4" Gewindeaufnahme zum Fixieren von Hilfsmitteln wie z. B. Laser, Kamera, Bauleuchte
- Werkzeuglos einsetzbar an runden (0–45 mm) sowie eckigen (0–55 mm) Trägerteilen wie z. B. Decken- und Montagstützen, Profilen, Leitern
- L-Drehhalterung mit zwei Rotationsachsen: 360° neben Befestigungsklemme, 180° an Gewindeaufnahme



€ 14,70

Art.-Nr. 9131566

## Abstützplatte STE-SP35

Für Decken- und Montagstützen STE-SP35

- Leichtes Aluminiumprofil mit rutschhemmendem Zellkautschuk
- Abmessung (B x H x L) 80 x 22 x 355 mm



€ 12,90

● Art.-Nr. 9131567

## Einhand-Tischzwinge EZR

- Mit spezieller Führung am Oberteil für Nuten 12 x 6,5 mm bis 12 x 8 mm
- Einsatz mit Adapter auf Unterteil und umgedrehtem Oberteil zum sicheren Fixieren von Führungsschienen der Marken Festool, Protool, Metabo, Makita, Dewalt etc. und zum Spannen in Profilen sowie auf Arbeitstischen
- Einsatz mit Adapter auf Ober- oder Unterteil zum übergreifenden Spannen
- Zum Spannen oder Spreizen
- 2-Komponenten-Kunststoffgriff mit Pumphebel

Adapter im Lieferumfang enthalten



Art.-Nr.	Spannweite	Ausladung	Spreizweite vorn	Schiene	VE	Preis/Set
9129585	150 mm	60 mm	120–310 mm	14 x 5 mm	2 STK	€ 33,00

## Spannelement für Multifunktions-tische TW-KLI

- Einsatz auf Multifunktions-tischen mit 20er-Lochsystem
- Spannweite 150 mm/ Ausladung 80 mm

€ 22,90

● Art.-Nr. 9131568



## Türfuttermontagegrebe TMS

- Fixiert und stützt Türfutter beim Ausschäumen der Mauerfuge schonend und exakt
- Spannweite 560–1.010 mm



€ 26,50

Art.-Nr. 6602023702

## Türfutterstrebe TU

- Fixiert und stützt Türfutter beim Ausschäumen der Mauerfuge
- Vierkantrohr mit mm-Skala
- Spannbereich 565–1.010 mm



€ 51,-

Art.-Nr. 6601015112

## Türfutterstreben-Set TU-TRAGE

- 6-teilig (3 Satz Türfutterstreben)

€ 284,-

Art.-Nr. 6601015115



## Türfutter-Richtzwinge TMF-2K

Hochwertige 2-Komponenten-Kunststoffgriffe

- Für schnelles, exaktes Ausrichten und Fixieren von Türfuttern
- Verstellweg 35 mm
- Ausladung 70 mm

€ 24,50

Art.-Nr. 6601015100



## Hebelzwinge KliKlamp KLI

- Spannkraft bis zu 1.200 N
- Federleicht und bärenstark

Art.-Nr.	Spannweite	Ausladung	Schiene	Preis
● 6601014878	120 mm	80 mm	20 x 5 mm	€ 17,60
● 6601014881	160 mm	80 mm	20 x 5 mm	€ 18,20
6601014884	200 mm	80 mm	20 x 5 mm	€ 18,60
● 6601014887	250 mm	80 mm	20 x 5 mm	€ 19,40
● 6601014889	300 mm	80 mm	20 x 5 mm	€ 20,20
● 6601014891	400 mm	80 mm	20 x 5 mm	€ 21,50

## Getriebezwinge GearKlamp

- Um die Schiene positionierter hochwertiger 2-Komponenten-Kunststoffgriff zum Einsatz der Zwingen auf engstem Raum
- Spannkraft bis zu 2.000 N
- Leichtgängige Trapezgewindespindel mit schwenkbarer Druckplatte
- Schnellverschiebe-Taste zum schnellen Verschieben des Gleitbügels

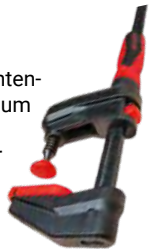

Art.-Nr.	Spannweite	Ausladung	Schiene	Preis
9051178	150 mm	60 mm	25 x 12 mm	€ 19,90
9051179	300 mm	60 mm	25 x 12 mm	€ 21,70
9051180	450 mm	60 mm	25 x 12 mm	€ 22,90
9051181	600 mm	60 mm	25 x 12 mm	€ 25,70



### Seitenschneider

- Kopf feinpoliert, Struktur gestrahlt
- Griffe mit Mehrkomponenten-Kunststoffhüllen
- Eingelegtes Gelenk
- Präzise Schneide für vielseitigen Einsatz
- DIN ISO 5749

Schneidwert-Ø MH-Draht (800 N/mm) 2,8 mm  
Schneidwert-Ø H-Draht (1.600 N/mm) 2,0 mm

Art.-Nr.	Länge
9127562	160 mm

€ 15,95



### Kombizange

- Kopf feinpoliert, Struktur gestrahlt
- Griffe mit Mehrkomponenten-Kunststoffhüllen
- Eingelegtes Gelenk
- Lange präzise Schneide, griffige Riffelung mit fest zupackendem 4-Punkt-Brennerloch für flaches und rundes Material
- Mit Facette für bessere Zugänglichkeit
- DIN ISO 5746

Schneidwert-Ø MH-Draht (800 N/mm) 2,8 mm  
Schneidwert-Ø H-Draht (1.600 N/mm) 2,5 mm

Art.-Nr.	Länge
9127563	180 mm

€ 13,95

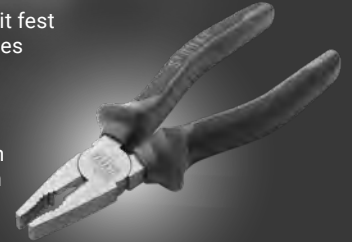

### Flachrundzange

- Kopf feinpoliert, Struktur gestrahlt
- Griffe mit Mehrkomponenten-Kunststoffhüllen
- Eingelegtes Gelenk
- Flachrunde, gerade, fein geriffelte Backen mit Schneide
- Fest zupackendes 4-Punkt-Brennerloch
- DIN ISO 5745

Schneidwert-Ø MH-Draht (800 N/mm) 2,8 mm  
Schneidwert-Ø H-Draht (1.600 N/mm) 1,8 mm

Art.-Nr.	Länge
9128144	200 mm

€ 14,95



### Storchschnabelzange, 45°

- Kopf feinpoliert, Struktur gestrahlt
- Griffe mit Mehrkomponenten-Kunststoffhüllen
- Eingelegtes Gelenk
- Flachrunde, 45° gebogene, fein geriffelte Backen mit Schneide
- Fest zupackendem 4-Punkt-Brennerloch
- DIN ISO 5745

Schneidwert-Ø MH-Draht (800 N/mm) 2,8 mm  
Schneidwert-Ø H-Draht (1.600 N/mm) 1,8 mm

Art.-Nr.	Länge
9128145	200 mm

€ 17,95

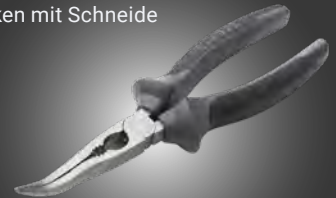

### Flachrundzangen-Set

4-tlg. Inhalt:

- 1 Stück Stroxx Seitenschneider 160 mm
- 1 Stück Stroxx Flachrundzange 200 mm
- 1 Stück Stroxx Storchschnabelzange 45° gebogen
- 1 Stück Stroxx Wasserpumpenzange 250 mm Superior Standard



Art.-Nr. 9128150

€ 58,95

### Wasserpumpenzange Eco, 250 mm

- Seiten geschwärzt
- Griffe mit Kunststoffhüllen
- Aufgelegtes Gleitgelenk
- Asymmetrisches Brennerloch mit scharfen Zähnen für sicheres Greifen
- Klemmschutz
- DIN ISO 8976

Max. Spannbereich 1 3/4"/46 mm

Art.-Nr.	Länge
9128148	250 mm

€ 11,95



### Monierzange

- Seiten geschwärzt, Fläche gepliestet
- Geglättete, breite Schenkel für leichtes Drehen in der Hand
- Dauerhaft scharfe, induktiv zusatzgehärtete Präzisions-schneiden (HRC 61)
- Gleitgelenk
- DIN ISO 9242

Schneidwert-Ø MH-Draht (800 N/mm) 3,5 mm  
Schneidwert-Ø H-Draht (1.600 N/mm) 2,0 mm

Art.-Nr.	Länge
9128146	250 mm

€ 13,95



### Wasserpumpenzange Superior Standard

- Seiten geschwärzt
  - Griffe mit Kunststoffhüllen
  - Durchgestecktes Gelenk
  - Zusatzgehärtete Zähne (bis 61 HRC)
  - Selbstklemmend an Rohren und Muttern
- Max. Spannbereich 1 1/2"/40 mm

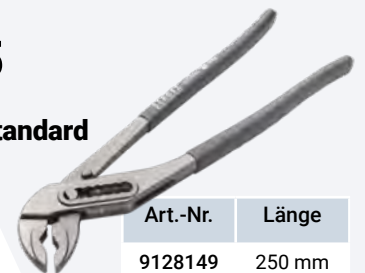

Art.-Nr.	Länge
9128149	250 mm

€ 15,95

### Flachrundzangen-Set

3-tlg. Inhalt:

- 1 Stück Stroxx Wasserpumpenzange Superior Standard 175 mm
- 1 Stück Stroxx Wasserpumpenzange Superior Standard 250 mm
- 1 Stück Stroxx Wasserpumpenzange Superior Standard 300 mm

Art.-Nr. 9128151

€ 49,95





Art.-Nr. 427745

€ 23,90

**Bit-Steckschlüssel-Satz 1/4"**

- 25-tlg. in hochwertigem Kunststoffkoffer
- 12-Kant
- Chrom Vanadium matt

Inhalt:

- 1 x Umschaltknarre mit Kugelarretierung und Druckknopf-Schnelllösefunktion
- 1 x Verlängerung 100 mm
- 1 x Bit-Stecknuss-Adapter mit 1/4"-Abtrieb
- je 1 x 12-Kant-Stecknüsse SW 4-4,5-5-5,5-6-7-8-9-10-11-12-13 mm
- je 1 x 1/4"-Bits für Innensechskantschrauben SW 5, 6 mm
- je 1 x 1/4"-Bits für TX-Schrauben TX15, TX20, TX25, TX30, TX40
- 2 x 1/4"-Bits für PH-Kreuzschlitzschrauben PH2

**Bit-Steckschlüssel-Satz 1/2"**

- 20-tlg. in hochwertigem Kunststoffkoffer
- 12-Kant
- Chrom Vanadium matt

Inhalt:

- 1 x Umschaltknarre mit Kugelarretierung und Druckknopf-Schnelllösefunktion
- 1 x Kardangelenk
- je 1 x Verlängerung 75 und 150 mm
- je 1 x 12-Kant-Stecknüsse SW 10-11-12-13-14-15-16-17-18-19-21-22-24-27-30-32 mm

Art.-Nr. 427746

€ 49,90



**Ring-Maulschlüssel-Satz**

- 9-tlg. in Rolltasche
- Chrom Vanadium matt

Inhalt:

- je 1 x 8-10-11-12-13-14-15-17-19 mm

Art.-Nr. 427748

€ 29,90



**Bit-Steckschlüssel-Satz 1/4"**

- 30-tlg. in Reißverschlussentasche

Inhalt:

- 1 x Knarre
- je 1 x Verlängerung 75, 100 und 150 mm
- je 1 x T- und U-Stück
- je 1 x 12-Kant-Stecknüsse SW 4-5-5,5-6-7-8-10-11-12-13 mm
- 1 x 1/4"-Bithalter und 13 Bits

Art.-Nr. 9022621

€ 29,90



**Maul- und Ringratschenschlüssel-Satz**

- 9-tlg. in Rolltasche
- Chrom Vanadium matt

Inhalt:

- je 1 x 8-10-11-12-13-14-15-17-19 mm



Art.-Nr. 427749

€ 35,50

**Maul- und Ringratschenschlüssel-Satz, umschaltbar**

- 5-tlg. in Rolltasche
- Chrom Vanadium matt

Art.-Nr. 9072849

€ 39,90





### Sechskant-Winkelschraubendreher-Satz

Mit Stroxx-Kunststoffhalter

- 9-tlg.
- Chrom Vanadium matt
- Extralang
- 1,5–10 mm, mit Kugelkopf

Art.-Nr. 9050814

€ 14,90



### Winkelschraubendreher-Satz mit Ständer

- 7-tlg.
- Innensechskantschlüssel 2–8 mm
- Ergonomischer 2K T-Griff
- Klinge aus Chrom-Vanadium-Stahl

Art.-Nr. 9083451

€ 35,-



### Sechskant-Winkelschraubendreher-Satz

Mit Stroxx-Kunststoffhalter

- 9-tlg.
- Vernickelt und pulverbeschichtet
- Extralang
- 1,5–10 mm, mit Kugelkopf

Art.-Nr. 9083452

€ 19,95



### Bit-Schraubendreher-Satz

- 17-tlg. mit Quick Release Funktion und Tasche mit Klettverschluss

Art.-Nr. 427747

€ 18,90



### Winkelschraubendreher-Satz, faltbar

- 7-tlg.
- Innensechskantschlüssel 1,5–6 mm
- Faltbar im Kunststoffklapphalter

Art.-Nr. 9083453

€ 8,90



### Schraubendreher-Satz

- 7-tlg.
- PH1– PH2
- PZ1– PZ2
- VDE/GS (1000 V) 1 x 0,8 x 4,0 x 102
- VDE (1000 V) 1 x 1,0 x 6,5 x 102
- 1 x Phasenprüfer
- SVCN legierter Stahl

Art.-Nr. 9064958

€ 18,90





**Einhand-Montagewerkzeug  
Viking Arm**

- Innovatives universelles Werkzeug
- Geeignet zum Heben, Pressen, Spannen mit Präzision
- Tragfähigkeit bis zu 150 kg
- Zwingen-Funktion
- Mit Pumpe zum kontrollierten Absenken
- Gewicht 1,45 kg
- Spannbereich 6–215 mm



Art-Nr. 9123539

€ 159,-



**Schlosserhammer mit  
Hickorystiel**

• DIN 1041, GS

Art.-Nr.	Gewicht	Preis
9072807	300 g	€ 7,90
9072808	500 g	€ 8,90

ab € 7,90



**Schonhammer, rückschlagfrei**

- Kunststoffummantelt
- Rutschfester Griff
- Temperaturbeständig von -20 °C bis +90 °C
- Ölbeständig
- Hammerkopf mit Stahlkugelfüllung
- Kopf-Ø 45 mm

Art.-Nr. 9072812

€ 15,90



**Fäustel mit Hickorystiel**

• DIN 6475, GS

Art.-Nr.	Gewicht	Preis
9072810	1.000 g	€ 10,90

ab € 10,90



**Schreinerhammer mit  
Hickorystiel**

• GS

Art.-Nr.	Größe	Gewicht	Preis
9072813	22 mm	230 g	€ 11,90
9072814	25 mm	320 g	€ 12,90

ab € 11,90

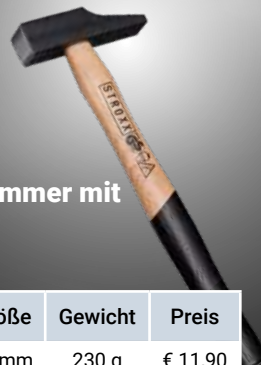

**Nylonhammer mit  
Eschenstiel**

• Metallverbindung in Schwarz matt

Art.-Nr.	Größe	Kopf-Ø	Preis
9072816	3	32 mm	€ 11,90

ab € 11,90





### Teleskopstange

Decken- & Montagestütze. Die schnelle Hilfe an Decken und schrägen Wänden.

- Ausziehbar von 1,60 m bis 2,90 m
- 90° / max. Gewicht 90 kg
- 65° / max. Gewicht 40 kg
- Beweglicher Kopf oben und unten
- Rutschfeste PVC-Kontaktflächen
- GS-geprüfte Sicherheit



Art.-Nr. 9072641

€ 14,-

### Fenster-Fixierungspads

- Maximale Tragfähigkeit 135 kg
- Fugenbreite 2–50 mm
- Satz mit 4 Fixierungspads

Art.-Nr. 9035152

€ 48,-



### Tipp

Multifunktions-/Laserhalterung STE-LH



€ 14,70

Art.-Nr. 9131566

### Arbeitsbock

- Tragkraft 136 kg
- Abmessung 78,1 x 99,1 cm
- Anti Slip Pad
- Leicht zusammenklappbar für ein einfaches Verstauen



Wichtig: Bitte benutzen Sie den mitgelieferten Velcro Belt für Ihre Sicherheit im zusammengefalteten Zustand und während Sie den Arbeitsbock tragen.

Art.-Nr. 9071990

€ 17,90



Neu

### Transportroller

- Tragkraft 500 kg
- Ladefläche 600 x 400 mm
- 4 Lenkrollen

Art.-Nr. 9114092

€ 24,95



PROFI DEAL

### Sortimentskasten

- Tragkraft 10 kg
- Maße L x B x H 454 x 360 x 60 mm
- Inklusive 12 herausnehmbarer Einsatzkästen (100 x 70 x 50 mm)
- Stapelbar
- Mit Schnellverschluss (Metall)

Art.-Nr.9052467

€ 14,95



### Sortimentskasten

- Tragkraft 15 kg
- Maße L x B x H 454 x 360 x 105 mm
- Inklusive 12 herausnehmbarer Einsatzkästen (100 x 70 x 90 mm)
- Stapelbar
- Mit Schnellverschluss (Metall)

Art.-Nr.9052458

€ 19,80



### Einhandzwinge

- Quick Release Funktion
- wärmebehandelter Stahl für eine hohe Klemmkraft
- Klemmkraft 159 kg



Art.-Nr.	Spanneite	Ausladung	Preis
9077286	max. 300 mm	80 mm	€ 16,00
9077287	max. 450 mm	80 mm	€ 18,40
9077288	max. 600 mm	80 mm	€ 21,60
9077289	max. 900 mm	80 mm	€ 26,40

**Wintermütze**

- Universalgröße
- 100 % Acryl
- Schwarz

Art.-Nr. 9123179

€ 5,95



**Winter-Arbeitshandschuh, orange**

Nahtloser Acryl-Strickhandschuh mit Ribbündchen, Innen aufgeraut mit teilweiser Latexbeschichtung.

Geeignet für:

- Montagearbeiten
- Lagerarbeiten
- Verpacken
- In kalte Umgebungen
- VE = 12 Paar

Normen:

- CE
- EN388-2016
- EN511:2006



Art.-Nr.	Größe	Preis/Paar
9072854	8	€ 2,90
9072855	9	€ 2,90
9072856	10	€ 2,90
9072857	11	€ 2,90

€ 2,90/Paar

**Stroxx Arbeitshandschuh 2nd Life**

Klimafreundliche Qualitätshandschuhe aus 45 % recycelten Kunststoff.

- EN 388
- Öko-Tex Standard 100
- CATII
- Hergestellt aus gebrauchten Plastikflaschen
- Gutes Fingergefühl, atmungsaktives und wiederverwendbares Material
- mit sandigem Nitrilschaum
- 100 % wasserbasierter Farbstoff
- VE = 12 Paar

€ 2,95/Paar

Art.-Nr.	Größe	Preis/Paar
9123738	9 (L)	€ 2,95
9123739	10 (XL)	€ 2,95



**Arbeitshandschuh Flexx**

Handschuh aus dünnem Nylon-/Lycrastrick – Actifresh

- Mit PU-/Nitril-beschichteten Hand- und Fingerrücken
- EN 388
- VE = 12 Paar

Art.-Nr.	Größe	Preis/Paar
9073180	8	€ 2,20
9073181	9	€ 2,20
9073182	10	€ 2,20
9073183	11	€ 2,20



**Staubmaske FFP2, mit Filter**

- Schützt vor schädlichem Staub, festen Partikeln und flüssigen Aerosolen
- Schutzfaktor 10
- Mit Ausatemungsventil
- Dichtkante über der Nase
- Keine Metallteile
- Formmaske mit hautfreundlicher Schaumverstärkung
- EN149:2001+A1:2009, CE
- VE = 12 Stück



Art.-Nr. 9082833

€ 8,90/VE

**Staubmaske FFP3, mit Filter**

- Schützt vor schädlichem Staub, festen Partikeln, Viren und Partikeln sowie flüssigen Aerosolen
- Schutzfaktor 50
- Mit Ausatemungsventil
- Dichtkante über der Nase
- Keine Metallteile
- Formmaske mit hautfreundlicher Schaumverstärkung
- EN149:2001+A1:2009, CE
- VE = 5 Stück



Art.-Nr. 9082854

€ 14,70/VE

**Malervlies, Schutz- und Abdeckvlies**

- Baumwollvlies aus natürlichen Rohstoffen
- Rutschsichere PE-Folie
- Saugstark, dick und robust
- 220 g/m², 40 g PE-Film

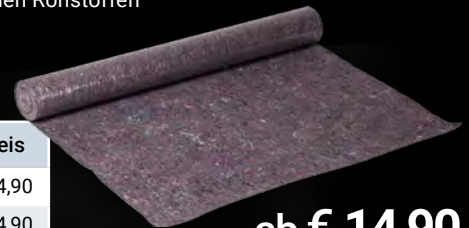

Art.-Nr.	Länge	Preis
401335	25 m	€ 14,90
409556	50 m	€ 24,90

ab € 14,90

**Pinsel-Set**

- 7-tlg.
  - Mit Seidenspitze
- Inhalt:  
 2 x 1,5"  
 2 x 2"  
 1 x 3"  
 1 x 2" (schräge Borsten)  
 1 x Ø 25 mm



Art.-Nr. 9016404

€ 11,50

**Multi-Schaumreiniger**

- Universell einsetzbarer Multischaumreiniger
- Reinigt alle Oberflächenarten wie Spiegel, Glas, Kunststoff, Keramik, Stoffe etc.
- Schäumt den Schmutz aus dem Untergrund und weist so eine tiefenreinigende Wirkung auf
- Zur Reinigung aller Arten von harten und weichen Untergründen
- Inhalt 500 ml



Art.-Nr. 9083340

€ 6,50

**Reinigungstücher**

- 250 STK per Eimer
- weiß
- Antibakteriell



Art.-Nr. 9123121

€ 13,90







### Heizlüfter, Edelstahl

- Metallgehäuse
- Isolierter Griff
- Einstellbare Thermostatkontrolle
- Überhitzungsschutz
- Freistehend und tragbar
- 3 kW
- Schutzklasse IP24
- CE-geprüft

Art.-Nr. 9083495

**€ 39,90**



### Heizlüfter

- Keramische Elemente
- Einstellbare Heizgrade
- Leise, niedriger Energieverbrauch
- Starke und haltbare Konstruktion
- Regulierung der Wärme durch Anpassung an die Raumwärme
- Zum schnellen Beheizen oder Lüften von Innenräumen
- Auch als Ventilator einsetzbar
- Standsicheres Gestell mit Tragegriff
- Spritzwassergeschützt, IP20
- Long Life Heizelemente
- 2 KW
- CE-geprüft
- Schutzklasse IP20

Art.-Nr. 9083496

**€ 24,-**

### Kabeltrommel mit Kunststoffkörper

- 40 m Neoprenkabel
- H07RN-F
- 4 Steckdosen
- G 1,5
- Schutzklasse IP44
- GS- und CE-geprüft

Art.-Nr. 9016838

**€ 49,95**



### Verteilersteckdose, 3-fach

- Schutzklasse IP44
- Neoprenkabel H07RN-F3G1.5
- GS- und CE-geprüft

Kabellänge 5 Meter

Art.-Nr. 9123166

**€ 13,90**



Kabellänge 10 Meter

Art.-Nr. 9123167

**€ 22,90**



### Verlängerungskabel

- Schutzklasse IP44, SY11/SY-CZ-18
- Neoprenkabel H07RN-F3G1.5
- GS- und CE-geprüft

Länge 10 Meter

Art.-Nr. 9073738

**€ 16,90**

Länge 25 Meter

Art.-Nr. 9073739

**€ 29,-**



### Gummi-Schuko-Stecker

- Schutzklasse IP44
- CE-geprüft

Art.-Nr. 9123168

**€ 2,50**

### Kupplung mit Schutzkappe

- 200-250V / 16A
- Schutzklasse IP44
- GS-geprüft
- CE- und TÜV-geprüft

Art.-Nr. 9123169

**€ 2,80**



# Cleancraft Nass-/Trocken- sauger wetCAT 120 RH



Lieferumfang: Saugschlauch 2,0m mit Anschluss und Griffstück, Flachdüse, Runddüse, Bodendüse mit Klappbürste, Bodendüse nass/trocken, Aluminium-Saugrohr-Set Ø35 mm, Hepa Filter, wiederverwendbarer Filterbeutel

Integrierte Steckdose zum Anschluss von Elektrowerkzeugen  
Anlaufautomatik beim Einschalten eines angeschlossenen Elektrowerkzeugs  
Auslassventil am Behälter für einfaches Entleeren von Flüssigkeiten  
Manuelle Filterabreinigung für freie Filter und gleichbleibend hohe Saugkraft  
Gebläsefunktion zum Reinigen von schwer erreichbaren Lücken  
Kunststoffbehälter

- Spannung 230V
- Nennaufnahme 1200W
- Luftmenge 1.800 l/min
- Unterdruck 160 mbar
- Behältervolumen 20 L
- Gewicht 9,0 kg



€ 109,-  
Art.-Nr. 9132905



## Nass-Schleifsystem NTS 255

Lieferumfang: Anziehpaste, Winkellehre, Universalschleifvorrichtung, Edelkorund-Schleifstein K 220, Lederabziehscheibe

Zum Schärfen von Stechbeiteln, Hobelmessern und vielen anderen Werkzeugen.

- Spannung 230V
- Nennaufnahme 200W
- Drehzahl 90 min<sup>-1</sup>
- Schleifstein-Ø 250 mm
- Schleifsteinbreite 50 mm
- Abziehscheiben-Ø 200 mm
- Gewicht 17 kg



€ 219,-  
Art.-Nr. 9131885

## Diamant Abziehstein



Zum Schärfen und Abziehen von Schrifteisen, Meißeln, Stechbeiteln und Schneiden an Werkzeugen. Zum Brechen an Schnittkanten an Glas, Stein und allen harten Werkstoffen.

- Aluminiumunterlage
- Diamantkorn in Nickelinseln
- Wasser- und emulsionsfest



Art.-Nr.	Abmessung	Körnung	Preis
6602025408	25 x 100 mm	N20	€ 22,50
6602025411	25 x 100 mm	N40	€ 34,50



## Kirschen Stechbeitelsatz

- Holzheft „Ulmer Form“
- 6-tlg. im Karton
- Klingebreiten: 6/10/12/16/20 und 26 mm

€ 65,-  
Art.-Nr. 6601015520



## Kunstbohrersatz HM

5-tlg. in Holzkassette  
Bohrer-Ø 15, 20, 25, 30, 35 mm

€ 34,50  
Art.-Nr. 213299

## Brück Handhobel Rali 220 EVO

Lieferumfang: 4 Wendemesser

- Verwendbar als Putz-, Schlicht- und Schrupphobel
- Stufenlose Regulierung der Spanabnahme
- Hobelsohle aus einzelnen Lamellen
- Magazin für Ersatzwendemesser
- Hobelbreite 48 mm



€ 119,-  
Art.-Nr. 6601015202



## Oberfräsen-Satz HM

Inhalt: 6 Abrundfräser, 6 Nutfräser

- 12-tlg. in Blechkassette
- Schaft-Ø 8 mm
- Abrundfräser R2, R3, R4, R6, R8, R10
- Nutfräser Ø 8, 10, 12, 16, 18, 20 mm



€ 59,50  
Art.-Nr. 9084729





## Kombi- Setzgerät Flipper® Plus



€ 136,-

Art.-Nr. 6601055480

Lieferumfang: 3 Mundstücke 12/20; 12/24; 12/29 Umrüstsatz, Gewindedorn 12/M4; 12/M5; 12/M6, Montageschlüssel, Sechskant-Stiftschlüssel, Futterbacken-Einsetzhilfe und Nietdorn-Auffangbehälter

Zum Setzen von Blindnieten und Blindnietmuttern  
Spezielle Hebelanordnung reduziert die Handkraft um ca. 40 %  
Federrückstellung für sicheren und selbsttätigen Dornauswurf  
Ratschenfunktion

Arbeitsbereich Blindniet Alu	Ø 5,0 mm
Arbeitsbereich Blindniet Stahl/Edelstahl	Ø 4,0 mm
Arbeitsbereich Blindnietmutter Alu	M4 bis M6
Arbeitsbereich Blindnietmutter Stahl	M4 bis M5



## OPTIdrill Bohrerschleifgerät GH 10T

Lieferumfang: 11 Stück Spannzangen ER 20 Größen Ø 2–13 mm

Einfache Bedienung für präzises und kostengünstiges Schleifen  
Für zweischneidige Spiralbohrer  
Stahlscheibe, beschichtet mit kubisch kristallinem Bohrnitrid

€ 449,-

Art.-Nr. 395831

- Spannung 230V
- Motorleistung 180W
- Winkel der Spitzenschärfung 90°–135°
- Schleifkapazität Bohrer Ø 2,0 bis 13,00 mm
- Gewicht 9,5 kg



## Stanley® FATMAX® POWER ASSIST Bit-Schraubendreher

Lieferumfang: 4,0V Akku 1,5

LED-Ladeanzeige  
Drucktastenfunktion für einfache Bedienung (links/rechts)  
Verlängerter Magnethalter

€ 38,50

Art.-Nr. 9129560

- Akkuspannung 4,0V
- Drehzahl 300 min<sup>-1</sup>
- Drehmoment 0,9 Nm
- Werkzeugaufnahme ¼" 6-kant Bitaufnahme



## Knipex Profi-Zangenset

Lieferumfang: 1 x Kombizange 0302/180, 1 x Seitenschneider 7002/160, 1 x Wasserpumpenzange 8701/250

Zangen mit polierten Köpfen  
Griffe mit rutschhemmendem Kunststoff oder 2-farbigem Mehrkomponentenhüllen

€ 44,50

Art.-Nr. 6601007563



## WD-40® Multifunktionsprodukt Smart Straw

Verdrängt Feuchtigkeit, um Rost und Korrosion vorzubeugen und Elektrik zu schützen  
Dringt in eingeklemmte Teile vor, um sie zu lösen  
Schmiert Ausrüstung und mechanische Bauteile für reibungsloses Arbeiten  
Entfernt Öl, Schmutz, Fett, Ruß und weitere Rückstände  
Schützt Metalloberflächen vor Rost und Korrosion

400 ml Smart Straw Ausführung – für flächiges und punktgenaues Sprühen

Art.-Nr.	Abnahme	Preis
9128268	Einzelabnahme	€ 6,85
	ab 24 Dosen	€ 5,99



## WD-40® Multifunktionsprodukt Flexible

400 ml Flexible Ausführung – besitzt ein innovatives Sprühhrohr aus Metall, welches individuell gebogen werden kann.

Art.-Nr.	Abnahme	Preis
9128269	Einzelabnahme	€ 9,85
	ab 24 Dosen	€ 8,85

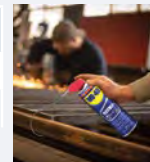

## PROJAHN

### Blindnietvorsatz

Lieferumfang: Haltegriff, Wechselwerkzeug, Mundstücke 3,0–3,2/4,0/4,8–5,0/6,4 mm

Blindnietvorsatz-Adapter für die Verarbeitung von Blindnieten mit Akkuschraubern oder Bohrmaschinen  
**Kompatibel zu allen marktüblichen Bohrfuttern**  
Spannbacken aus gehärtetem Legierungsstahl  
Für alle Blindniet-Materialien geeignet  
Zur Verarbeitung von Blindnieten der Durchmesser 3,0/3,2/4,0/4,8/5,0/6,4 mm

€ 79,30

Art.-Nr. 9132163

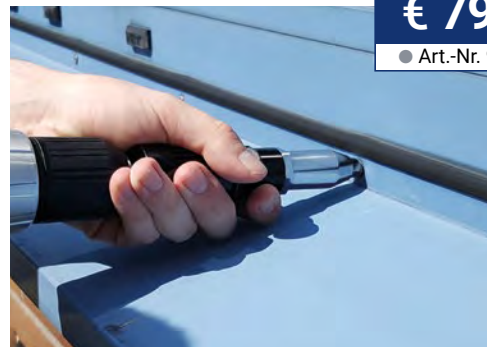

## Werkzeugkoffer, 65-tlg.

Der 65-tlg. Werkzeugkoffer bietet eine breite Spanne an Werkzeugen. Ideal als Werkstatt-Grundausrüstung im praktischen Kunststoffkoffer für den mobilen Einsatz.

<b>Inhalt</b>	1 Wasserpumpenzange, 240 mm
1 Schraubendreher Flach 6 x 100 mm	1 Trapezklingenmesser Alu
1 Schraubendreher PH2 100 mm	10 Ersatzklingen-Trapez
1 Schraubendrehergriff mit Sechskant-Aufnahme	1 Bit-Box, 20-tlg.
1 Präzisionsschraubendreher-Satz, 5-tlg.	1 Bandmaß, 3 m x 13 mm
1 Sechskantschlüsselsatz, 9-tlg., 1,5–10 mm	1 Hammer mit Fiberglas-Stiel, 300 g
1 Seitenschneider, 160 mm	1 Ring-Maulschlüssel-Satz 8-tlg. 8–19 mm
1 Kombizange, 180 mm	1 Säge, 150 mm mit 3 Ersatzblättern
	1 Schere, 195 mm



€ 49,90  
Art.-Nr. 9093876

## Werkzeugkoffer, 51-tlg.

Der 51-tlg. Werkzeugkoffer bietet eine breite Spanne an Werkzeugen. Ideal als Werkstatt-Grundausrüstung im stabilen Aluminiumkoffer für den mobilen Einsatz.

<b>Inhalt</b>	1 Trapezklingenmesser Alu
Je 1 Schraubendreher Flach 5,0 u. 6,0 mm	1 Hammer mit Fiberglas-Stiel, 300 g
Je 1 Schraubendreher PH 1 u. PH 2	1 Bandmaß, 3 m x 13 mm
1 Stubby Schraubendreher PH2	1 Knarre, 3/8"
1 Stubby Schraubendreher Flach 4	2 Zündkerzenschlüssel 3/8", 16, 21 mm
1 Spannungsprüfer CE/GS 200–250V	11 Steckschlüsseleinsätze, 3/8", 8–24 mm
1 Sechskantschlüsselsatz, 9-tlg., 1,5–10 mm	1 Universalgelenk 3/8"
1 Kombizange, 180 mm	Je 1 Verlängerung 3/8" 75 u. 150 mm
1 Wasserpumpenzange, 240 mm	1 3-Wege Adapter 3/8"
1 Ring-Maulschlüssel-Satz 12-tlg. 6–19 mm	



€ 72,50  
Art.-Nr. 9093877

## Werkzeugkoffer, 129-tlg.

Der 129-tlg. Werkzeugkoffer bietet eine breite Spanne an Werkzeugen. Ideal als Werkstatt-Grundausrüstung im stabilen Aluminiumkoffer für den mobilen Einsatz.

<b>Inhalt</b>	1 Roll-Gabelschlüssel, 200 mm
1 Schraubendreher Flach 5 x 75 mm	1 Trapezklingenmesser
1 Schraubendreher Flach 6 x 100 mm	1 Bit-Box, 32-tlg.
1 Schraubendreher PH1 75 mm	1 Wasserwaage Alu, 300 mm
1 Schraubendreher PH2 100 mm	1 Bandmaß, 5 m x 19 mm
4 Präzisionsschraubendreher	1 Hammer mit Fiberglasstiel, 300 g
1 Ratschen-Schraubendreher mit drehbarem Kopf und Sechskant-Aufnahme	1 Knarre, 1/2"
1 Spannungsprüfer CE/GS 200–250V	1 Knarre, 1/4"
1 Sechskantschlüsselsatz, 9-tlg., 1,5–10 mm	Je 1 Zündkerzenschlüssel 1/2", 16, 21 mm
1 Seitenschneider, 160 mm	11 Steckschlüsseleinsätze 1/2", 10–27 mm
1 Kombizange, 180 mm	12 Steckschlüsseleinsätze 1/4", 4–13 mm
1 Telefonzange, 200 mm	1 Bitadapter
1 Wasserpumpenzange, 240 mm	1 Universalgelenk 1/2"
1 Seegeringzange, 150 mm mit 3 Aufsätzen	1 Universalgelenk 1/4"
1 Aderendhülsenzange, 225 mm	Je 1 Verlängerung 1/2" 125 u. 250 mm
1 Ring-Maulschlüssel-Satz 8-tlg. 8–19 mm	Je 1 Verlängerung 1/4" 50 u. 100 mm



€ 115,90  
Art.-Nr. 9093878

- 1 Verlängerung T-Flexibel 1/4", 114 mm
- 1 3-Wege Adapter 1/2"
- 1 Aderendhülzenset, 16-tlg.
- 1 Säge, 150 mm mit 3 Ersatzblättern



€ 285,-  
Art.-Nr. 9131812

## Werkzeugkoffer „Robust23 Start“ Elektro, 24-tlg.

Der robuste Werkzeugkoffer mit Grundausrüstung für mobile Elektroprofis Bestückt mit 6 KNIPEX-Werkzeugen, insgesamt 24 Markenwerkzeugen

- Flugtauglicher Koffer aus schlagfestem Polypropylen
- Mit bestückbaren Werkzeugtaschen und -schlaufen
- Bodenschale mit Aluminiumtrennsteg
- Vorrichtung für Vorhängeschloss
- Abmessungen, außen (B x H x T): 470 x 370 x 190 mm



€ 775,-  
Art.-Nr. 9131813

## Werkzeugkoffer „BIG Basic Move“ Mechanik, 79-tlg.

Mobile Profiausrüstung für Mechaniker

- Bestückt mit 12 KNIPEX-Werkzeugen, insgesamt 79 Markenwerkzeugen
- Im Boden eingelassener Teleskopgriff sowie zwei außenliegende, leicht laufende Skater-Rollen
- Zwei Metall-Kippschlösser und ein dreistelliges Zahlencodeschloss
- Stabiler, ergonomischer Tragegriff
- Strapazierfähige Ausführung aus ABS-Material, schwarz
- Umlaufender Aluminiumrahmen
- Zwei herausnehmbare Werkzeugtafeln mit 31 bestückbaren Werkzeugtaschen
- Insgesamt 54 Steckmöglichkeiten







## Professionelle Fahrzeugeinrichtungen „Alles in bester Ordnung“

- Wir bieten Ihnen individuelle Möglichkeiten für Ihr Fahrzeug
- Beratung, 3-D-CAD Planung und Einbauservice
- Variables System aus Stahl und Aluminium
- Umfangreiches Zubehörprogramm, Boden- und Wandverkleidungen, Dachträger, Ladungssicherung etc.
- Kurzfristig lieferbare vormontierte Einrichtungsmodulare für alle Transportergrößen.

**Tip**

Nennen Sie uns Ihren Fahrzeugtyp, wir überprüfen gerne die Kompatibilität.



€ 919,-

• Art.-Nr. 9143677

### Fahrzeug-Einrichtungsmodule KEM 2-100

Seitenteile mit Lochblech und hoher Klappe, 2 Schubladen ca. 500 mm breit, 1 Koffertablar auf Schienen mit Sortimentskoffer, 1 kurze Regalwanne 500 mm, 1 Aufsatzwanne

Zubehör: Trennbleche, Antirutschmatten und Einbaumaterial sind enthalten

- Abmessung (B x H x T): 1014 x 805 x 360 mm
- Gewicht: 40 kg



€ 2.119,-

• Art.-Nr. 9143676

### Fahrzeug-Profi-Aktionspaket E (3 Module)

Links 2 Module nebeneinander, (je 1014 mm breit) – best. aus: Je 2 Seitenteilen, 2 Regalwannen inkl. Trennbleche und Antirutschmatten 2 Boxenregalen inkl. Boxen, Langgutwanne, halbohohe Klappe unten, Kofferklemme (ohne Koffer), Universalablar mit 2 Euroboxen

- Abmessung (B x H x T): 2028 x 1155 x 360 mm
- Gewicht: 53,4 kg

Rechts ein Modul – best. aus: 2 Seitenteilen, hohe Klappe unten, Regalwanne inkl. Trennblech und Antirutschmatte, 2 Schubladen 105 mm hoch, 2 Sortimentskoffer mit 23 Kleinteile-einsätzen auf Schienenausügen, 1 Regalwanne inkl. Trennbleche und Antirutschmatten, 1 Aufsatzwanne inkl. Trennbleche und Antirutschmatten, Lieferung erfolgt vormontiert

- Abmessung (B x H x T): 1014 x 1155 x 360 mm
- Gewicht: 56,2 kg



€ 1.299,-

• Art.-Nr. 9143678

### Fahrzeug-Einrichtungsmodule MEM 1-100

Seitenteile mit Lochblech und hohe Klappe, 3 Schubladen ca 500 mm breit und 105, 140 und 175 mm hoch, 3 Sortimentskoffer mit 23 Kleinteileeinsätzen auf Schienenausügen 66, 100 und 13, mm hoch, 1 Aufsatzwanne

Zubehör: Trennbleche, Antirutschmatten und Einbaumaterial sind enthalten, Lieferung erfolgt vormontiert

- Abmessung (B x H x T): 1014 x 980 x 360 mm
- Gewicht: 66 kg



### Klappgerüst PaxTower 1T

- Nach neuer EN 1004, Gerüstklasse 3 (belastbar bis 200 kg/m<sup>2</sup>)
- Plattformgröße 1,80 x 0,72 m
- 125 mm Lenkrollen mit Feststellbremse (optional durch Rollendapter zu spindelbaren Rollen aufrüstbar)
- Hol- und Sprossendurchmesser Ø 45 mm
- Erweiterbar bis 6,65 m Gerüsthöhe

Art.-Nr.	Arbeitshöhe	Plattformhöhe	Gerüsthöhe	Preis
● 6604004242	ca. 2,55 m	0,55 m	1,65 m	€ 537,00

Art.-Nr.	Leiterlänge	Arbeitshöhe	Stufenzahl	Preis
● 6604003766	0,68 m	2,10 m	2 x 3	€ 99,90
● 6604003769	0,91 m	2,30 m	2 x 4	€ 119,00
● 6604003772	1,15 m	2,55 m	2 x 5	€ 140,00
● 6604003775	1,37 m	2,75 m	2 x 6	€ 164,00
● 6604003778	1,61 m	3,00 m	2 x 7	€ 199,95
● 6604003781	1,84 m	3,20 m	2 x 8	€ 211,00
● 6604003784	2,30 m	3,65 m	2 x 10	€ 239,00

Art.-Nr.	Leiterlänge	Arbeitshöhe	Stufenzahl	Preis
● 6604003730	1,34 m	2,60 m	3	€ 95,00
● 6604003733	1,57 m	2,85 m	4	€ 107,00
● 6604003736	1,80 m	3,05 m	5	€ 123,50
● 6604003739	2,03 m	3,25 m	6	€ 148,00
● 6604003742	2,26 m	3,50 m	7	€ 188,00
● 6604003745	2,49 m	3,70 m	8	€ 211,00

### Skymaster X – LM-Mehrzweckleiter

- Spreizsicherung durch hochfeste Perlongurte mit eingnähter Befestigungsglasche
- Treppengängig einsetzbar bis 3 x 10 Sprossen
- Fester Stand durch rutschsichere Kunststoffschuhe

ab € 278,50

Art.-Nr.	Arbeitshöhe als 3-tlg. Anlegeleiter	Breite Quertraverse	Leiterlänge als 3-tlg. Anlegeleiter	Leiterlänge eingefahren	Länge als 2-tlg. Anlegeleiter	Lg. als Stehleiter m. Aufsteckteil Sprossenanzahl	Preis
● 6604004031	5,00 m	0,80 m	4,10 m	1,90 m	3,00 m	3 x 6	€ 278,50
● 6604004032	5,80 m	0,90 m	5,00 m	2,20 m	3,50 m	3 x 7	€ 297,00
● 6604004033	6,65 m	1,00 m	5,80 m	2,45 m	4,10 m	3 x 8	€ 317,00
● 6604004035	7,45 m	1,10 m	6,70 m	2,70 m	4,70 m	3 x 9	€ 368,00
● 6604004036	7,70 m	1,10 m	6,90 m	3,00 m	4,95 m	3 x 10	€ 424,00
● 6604004039	9,35 m	1,20 m	8,60 m	3,55 m	6,10 m	3 x 12	€ 489,00
● 6604004040	10,40 m	1,20 m	9,70 m	4,15 m	6,95 m	3 x 14	€ 632,50



€ 64,90

● Art.-Nr. 9128721

### Gerüstbock, höhenverstellbar

- 80 cm breite Auflage, seitliche Abrutschsicherung
- Platzsparend klappbar
- Alle vier Füße von 60 cm bis 90 cm einzeln höhenverstellbar
- Material Holz/Stahl

Nur solange der Vorrat reicht. Alle Preise zzgl. gesetzlicher MwSt. Irrtümer und Änderungen vorbehalten.

### Variotec V Sprossenteleskopleiter, 4-tlg.

Multifunktionale, ausziehbare und treppengängige Leiter mit kompaktem Transportmaß in robuster, langlebiger Ausführung.

- Gewünschte Arbeitshöhe im Sprossenabstand von 280 mm einstellbar
- Mit ausklappbaren Auslegern für den Einsatz als Anlegeleiter nach EN131-1
- Holme aus Alu-Strangpressprofilen für höchste Stabilität



ab € 344,-

### Nova B – Gebördelte Stufen-Stehleiter, beidseitig begehbar

- Spreizsicherung durch hochfeste Perlongurte mit eingnähter Befestigungsglasche
- Robuste Stahlscharniere
- Fester Stand durch rutschsichere Kunststoffschuhe

ab € 99,90



### Nova S – Gebördelte Stufen-Stehleiter, einseitig begehbar

- Großflächige Standplattform mit rutschsicherer Riffelung
- Praktische Ablageschale mit viel Platz für Werkzeug und Kleinteile
- Fester Stand durch rutschsichere Kunststoffschuhe

ab € 95,-







### Alu-Stufenstehtleiter

- Stranggepresstes Stufenprofil mit starker Proflierung für verbesserte Rutschhemmung

ab € 89,90

Art.-Nr.	Sprossenanzahl	Leiterlänge	Arbeitshöhe	Senkrechte Höhe	Preis
● 129389	2 x 3	0,75 m	2,25 m	0,70 m	€ 89,90
● 88739	2 x 4	1,00 m	2,45 m	0,95 m	€ 112,00
● 88740	2 x 5	1,25 m	2,70 m	1,15 m	€ 129,00
● 154962	2 x 6	1,50 m	2,95 m	1,40 m	€ 144,00



### Alu-Vario-Klappleiter

- Von Sprosse zu Sprosse bis fast auf doppelte Höhe ausziehbar
- Arretierung über robuste Stellgriffe

ab € 294,-

Art.-Nr.	Sprossenanzahl	Senkrechte Höhe	Als Stehleiter	Preis
● 88743	4 x 4	4,05 m	1,95 m	€ 294,00
● 88744	4 x 5	5,20 m	2,50 m	€ 299,00
● 88745	4 x 6	6,30 m	3,05 m	€ 339,00

### Alu-Mehrzweckleiter, 3-tlg.

- Oberteil einzeln als Anlegeleiter verwendbar
- Breite Quertraverse für sicheren Stand

ab € 274,-

Art.-Nr.	Sprossenanzahl	Länge ausgesch.	Länge eingesch.	Arbeitshöhe	Senkrechte Höhe	Als Stehleiter mit Aufsteckteil	Traversenbreite	Preis
● 170352	3 x 9	6,07 m	2,65 m	6,75 m	5,80 m	4,32 m	1,00 m	€ 274,00
● 170353	3 x 11	7,75 m	3,20 m	8,35 m	7,30 m	5,49 m	1,20 m	€ 349,00
● 228511	3 x 13	8,57 m	3,80 m	9,10 m	8,10 m	6,18 m	1,20 m	€ 459,00

### Holz-Comfort-Stufenstehtleiter

- mit 80 mm Comfort-Stufen und Eimerhaken
- Entspricht der neuen TRBS 2121-2 (technische Regeln für Betriebssicherheit), Stufen statt Sprossen
- Für sicheres und ermüdungsfreies Stehen
- Serienmäßig mit Werkzeugablagetaste

ab € 85,-

Art.-Nr.	Sprossenanzahl	Leiterlänge	Arbeitshöhe	Senkrechte Höhe	Preis
● 9082857	2 x 4	1,20 m	2,50 m	1,12 m	€ 85,00
● 9082858	2 x 5	1,45 m	2,75 m	1,37 m	€ 94,00
● 9082859	2 x 6	1,73 m	3,00 m	1,62 m	€ 104,00
● 9082862	2 x 7	2,00 m	3,26 m	1,88 m	€ 117,00
● 9082863	2 x 8	2,26 m	3,50 m	2,11 m	€ 129,00



### Premium Line Alu-Stufenschiebeleiter 2-tlg.

- Entspricht der neuen TRBS 212-2 (techn. Regeln für Betriebssicherheit)
- Stranggepresstes Stufenprofil mit starker Proflierung für verbesserte Rutschhemmung
- Ober- und Unterteil bis Größe 10 einzeln als Anlegeleiter verwendbar

ab € 249,-

Art.-Nr.	Sprossenanzahl	Länge ausgesch.	Länge eingesch.	Arbeitshöhe	Senkrechte Höhe	Preis
● 9131808	2 x 8	3,65 m	2,14 m	4,30 m	3,43 m	€ 249,00
● 9131809	2 x 10	4,65 m	2,63 m	5,20 m	4,37 m	€ 279,00
● 9131810	2 x 12	5,65 m	3,13 m	6,25 m	5,31 m	€ 299,00
● 9131811	2 x 14	6,40 m	3,64 m	7,00 m	6,05 m	€ 379,00



### Klapp-/Fahrgerüst Modul 1

- Kompakt zu lagern und einfach zu transportieren
- Verschleißfester Gelenkträger
- Verschweißte Holm-/Sprossenverbindung für dauerhafte Stabilität
- Gefertigt nach DIN EN 1004
- Arbeitshöhe 3,00 m
- Plattformhöhe 0,97 m

€ 395,-

● Art.-Nr. 9049770





**Allzweck Gewebeband**

- Farbe grau
- Länge 50 m
- Breite 48 mm

Art.-Nr. 9128595

**€ 7,50**

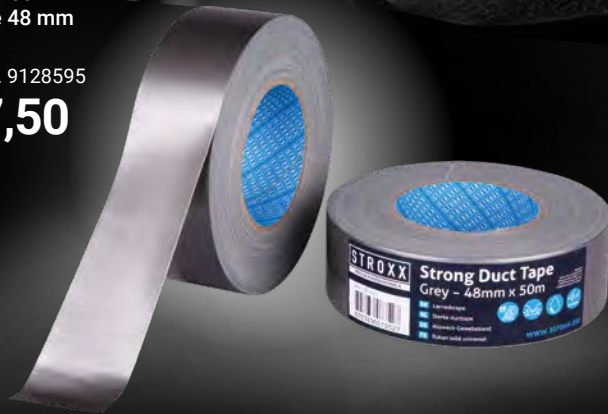

**Putz-Klebeband**

- Farbe orange
- Länge 33 m
- Breite 50 mm

Art.-Nr. 9128596

**€ 3,80**



**Allzweck-Kreppband für scharfe Kanten**

Art.-Nr.	Farbe	Länge	Breite	Preis
9128597	cremeweiß	50 m	24 mm	€ 1,60
9128598	cremeweiß	50 m	36 mm	€ 2,50
9128599	cremeweiß	50 m	48 mm	€ 3,40

**ab € 1,60**



**Allzweck-Kreppband für scharfe Kanten**

Art.-Nr.	Farbe	Länge	Breite	Preis
9128600	gold	50 m	18 mm	€ 3,65
9128601	gold	50 m	24 mm	€ 4,50
9128602	gold	50 m	48 mm	€ 7,50

**ab € 3,65**

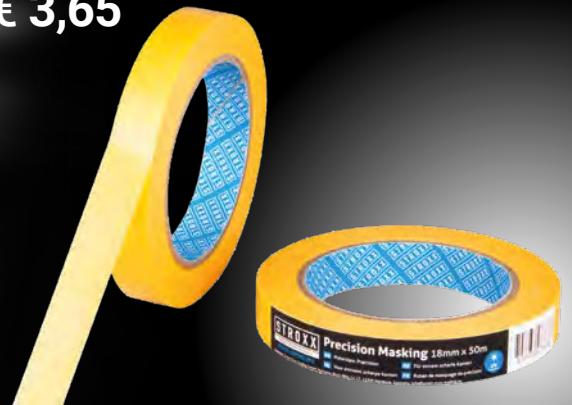



### Schutz-Langschild-Wechselgarnitur, ohne Drücker und Befestigung

Lochung PZ  
Schilddicke außen 12 mm  
Befestigungsart verdeckt verschraubt  
Stift 8 mm  
Entfernung 72 mm  
Richtung universal



ab € 22,-/Gr.

Art.-Nr.	Material	Oberfläche	Preis/Gr.
9108062	Edelstahl	matt	€ 31,00
9108064	Aluminium	F1 silberfarbig	€ 22,00

### Schutz-Langschild-Wechselgarnitur mit Zylinderabdeckung, ohne Drücker und Befestigung

Lochung ZA  
Zylinderüberstand 12-17 mm  
Schilddicke außen 15 mm  
Befestigungsart verdeckt verschraubt  
Stift 8 mm  
Entfernung 72 mm  
Richtung universal



ab € 30,-/Gr.

Art.-Nr.	Material	Oberfläche	Preis/Gr.
9108063	Edelstahl	matt	€ 35,00
9108065	Aluminium	F1 silberfarbig	€ 30,00

### Drückerlochteil U-Form, Stift 8 mm, Richtung universal

€ 3,22

Art.-Nr.	Material	Oberfläche	Preis
9108066	Edelstahl	matt	€ 3,22
9108068	Aluminium	F1 silberfarbig	€ 3,22



### Drückerlochteil L-Form auf Gehrung, Stift 8 mm, Richtung universal

€ 3,22

Art.-Nr.	Material	Oberfläche	Preis
9108067	Edelstahl	matt	€ 3,22
9108069	Aluminium	F1 silberfarbig	€ 3,22



### Zubehör-Set für Schutz-Langschild-Wechselgarnituren

Lieferumfang:  
3 Schrauben mit Linsensenkopf  
1 Rollenwechselstift mit Gewinde M12, drehbar gelagert  
1 Scheibe  
1 Drückerführungshülse  
1 Innensechskantschlüssel

Art.-Nr.	Türstärke	Preis/Set
9108070	35-45 mm	€ 1,68
9108071	45-55 mm	€ 1,68
9108072	55-65 mm	€ 1,68
9108073	65-75 mm	€ 1,68



€ 1,68

### Schutz-Langschild/Rosetten-Wechselgarnitur mit Zylinderabdeckung, ohne Drücker und Befestigung

Lochung ZA  
Zylinderüberstand 12-17 mm  
Schilddicke außen 15 mm  
Befestigungsart verdeckt verschraubt  
Stift 8 mm  
Entfernung 72 mm



€ 33,40/Gr.

Art.-Nr.	Material	Oberfläche	Preis/Gr.
9108074	Edelstahl	matt	€ 33,40
9108075	Aluminium	F1 silberfarbig	€ 33,40

### Zubehör-Set für Schutz-Langschild/Rosetten-Wechselgarnituren

Lieferumfang:  
4 Schrauben mit Senkkopf  
1 Rollenwechselstift mit Gewinde M12, drehbar gelagert  
1 Scheibe  
1 Innensechskantschlüssel

Art.-Nr.	Türstärke	Preis/Set
9108076	35-45 mm	€ 3,28
9108077	45-55 mm	€ 3,28
9108078	55-65 mm	€ 3,28
9108079	65-75 mm	€ 3,28

€ 3,28



### Glastürschloss Serie 1000, Edelstahl matt

Glastürschloss für 8 mm ESG-Glastüren, abgerundete Form, mit Flüsterfalle und Doppelklemmnuss.

Lieferumfang: Glastürschloss, Zubehörbeutel für Drücker mit 16 mm oder 18 mm Griffhals, Abdeckstreifen in Schlossfarbe

- Türstärke 8 mm
- Maße 158/143 x 65 mm

Art.-Nr.	Ausführung	Preis/Set
424801	UV	€ 26,20
424802	BB	€ 27,83
424803	PZ	€ 27,83



ab € 26,20

### Glastürschloss Serie 2000, Edelstahl matt

Glastürschloss für 8 mm ESG-Glastüren, kantige Form, mit Flüsterfalle und Doppelklemmnuss.

Lieferumfang: Glastürschloss, Zubehörbeutel für Drücker mit 16 mm oder 18 mm Griffhals, Abdeckstreifen in Schlossfarbe

- Türstärke 8 mm
- Maße 158/143 x 65 mm

Art.-Nr.	Ausführung	Preis/Set
424805	UV	€ 26,20
424806	BB	€ 27,83
424807	PZ	€ 27,83



ab € 26,20

### Gegenkasten Serie 1000, Edelstahl matt

- Türstärke 8 mm
- Maße 173/158 x 65 mm
- Richtung universal

Art.-Nr. 424804

€ 26,20



### Gegenkasten Serie 2000, Edelstahl matt

- Türstärke 8 mm
- Maße 173/158 x 65 mm
- Richtung universal

Art.-Nr. 424808

€ 26,20



### Glastürband-Set Serie 1000, 3-tlg., Aluminium edelstahlfarben

3 tlg. Glastürband (Office-Band) für 24 mm Falztiefe. Vorgefertigt für Rahmenteile mit 49 mm Rollenlänge.

Lieferumfang: 1 Band, 1 Stift, 1 Abdeckhülse für das Rahmenteil

- Material Aluminium
- Farbe Edelstahl-Optik
- Türstärke 8 und 10 mm
- Richtung universal

Art.-Nr. 424809

€ 19,94



### Glastürband-Set Serie 2000, 3-tlg., Aluminium edelstahlfarben

3 tlg. Glastürband (Office-Band) für 24 mm Falztiefe. Vorgefertigt für Rahmenteile mit 49 mm Rollenlänge.

Lieferumfang: 1 Band, 1 Stift, 1 Abdeckhülse für das Rahmenteil

- Material Aluminium
- Farbe Edelstahl-Optik
- Türstärke 8 und 10 mm
- Richtung universal

Art.-Nr. 424810

€ 19,94



### Griffmuschel geschlossene Form, Edelstahl matt

Griffmuschel um gegenseitigen Verschrauben an Glastüren.

- Ausführung geschlossene Form
- Maße 65 mm
- Fräsmaß 50 mm

Art.-Nr. 343962

€ 18,80

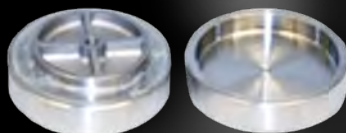

### Griffmuschel offene Form, Edelstahl matt

Griffmuschel um gegenseitigen Verschrauben an Glastüren.

- Ausführung offene Form
- Maße 65 mm
- Fräsmaß 50 mm

Art.-Nr. 343965

€ 18,80







### Kleiderhaken HD109

- Material Edelstahl matt
- Abmessungen 180 mm Länge
- Befestigung zum Anschrauben

Art-Nr. 335749

€ 4,73



### Kleiderhaken HD110

- Material Edelstahl matt
- Abmessungen 100 mm Länge
- Befestigung zum Anschrauben

Art-Nr. 335751

€ 4,10



### Kleiderhaken HD111

- Material Edelstahl matt
- Abmessungen 32 x 45 mm
- Befestigung zum Anschrauben

Art-Nr. 335752

€ 2,63

### Garderobenhaken HK001

- Material Edelstahl matt
- Modernes Design
- Mit verdeckter Befestigung
- Inkl. Befestigungsschraube
- Abmessungen 35 x 14 x 43 mm
- Ausführung Einzelhaken
- Befestigung zum Anschrauben

Art-Nr. 369367

€ 2,84



### Wandtürpuffer DS036

- Material Edelstahl matt
- Modernes und schickes Design
- Wandtürstopper mit Hartgummipuffer
- Vier Größen für verschiedene Einbausituationen
- Inkl. Befestigungsset

Art.-Nr.	Länge	Durchmesser	Preis
368798	26 mm	48 mm	€ 3,78
368799	60 mm	48 mm	€ 4,10
368800	90 mm	48 mm	€ 4,52
368801	120 mm	48 mm	€ 4,83



ab € 3,78

### Bodentürpuffer DS 19

- Material Edelstahl matt
- Modernes Design
- Bodentürstopper mit Hartgummipuffer

Art.-Nr.	Durchmesser	Preis
335746	30 mm	€ 4,52
335747	25 mm	€ 4,31



ab € 4,31

### Mobiler Türstopper

- Material Edelstahl matt
- Modernes und schlichtes Design
- Mobiler Türstopper mit Hartgummipuffer
- Rutschfeste Unterseite für guten Halt
- Durchmesser 100 mm

Art-Nr. 349826

€ 4,85



### Türschließer 680, EN 2-4, mit Gestänge, silberfarbig

- Getestet nach EN1154:1996/A1:2002/AC:2006
- Schnelle Montage und einfache Einstellung
- Einstellbare Schließkraft und Geschwindigkeit
- Geeignet für jede Türgröße und Ausführung
- Schließkraft EN 2-4
- Richtung universal
- Befestigung zum Anschrauben

Art-Nr. 9082140

€ 25,24



### Türschließer 6824/5, EN 2-4/EN 2-5, mit Gestänge, silberfarbig

- Getestet nach EN1154:1996/A1:2002/AC:2006
- Schnelle Montage und einfache Einstellung
- Einstellbare Schließkraft und Geschwindigkeit
- Geeignet für jede Türgröße und Ausführung
- Schließkraft EN 2-4 / EN 2-5
- Richtung universal

Art-Nr. 9082141

€ 30,39



### Gleitschiene für Türschließer 680 & 6824, silberfarbig

Art-Nr. 9082142

€ 11,35



# Innentür-Rosetten-Drückergarnituren

## Innentür-Rosetten-Drückergarnitur Atlantis

- Edelstahl matt/poliert
- Lieferung mit Stift und Schrauben

Art.-Nr.	Stift	Türstärke	Lochung	Richtung	Preis/Grt.
337792	8 mm	40 mm	BB	universal	€ 16,00
9131793	8 mm	40 mm	PZ	universal	€ 16,00
9131814	8 mm	40 mm	WC	universal	€ 19,50



ab € 16,-/Grt.

## Innentür-Rosetten-Drückergarnitur Anita

- Edelstahl matt
- Lieferung mit Stift und Schrauben

Art.-Nr.	Stift	Türstärke	Lochung	Richtung	Preis/Grt.
368812	8 mm	40 mm	BB	universal	€ 16,00
368814	8 mm	40 mm	PZ	universal	€ 16,00
368816	8 mm	40 mm	WC	universal	€ 19,50



ab € 16,-/Grt.

## Innentür-Rosetten-Drückergarnitur Madlin

- Edelstahl matt
- Lieferung mit Stift und Schrauben

Art.-Nr.	Stift	Türstärke	Lochung	Richtung	Preis/Grt.
368817	8 mm	40 mm	BB	universal	€ 11,00
368818	8 mm	40 mm	PZ	universal	€ 11,00
368819	8 mm	40 mm	WC	universal	€ 16,50

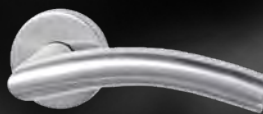

ab € 11,-/Grt.



## Innentür-Rosetten-Drückergarnitur Britt

- Edelstahl matt
- Lieferung mit Stift und Schrauben

Art.-Nr.	Stift	Türstärke	Lochung	Richtung	Preis/Grt.
368820	8 mm	40 mm	BB	universal	€ 11,00
368821	8 mm	40 mm	PZ	universal	€ 11,00
368822	8 mm	40 mm	WC	universal	€ 16,50



ab € 11,-/Grt.



## Innentür-Rosetten-Drückergarnitur Babylon

- Edelstahl matt
- Lieferung mit Stift und Schrauben

Art.-Nr.	Stift	Türstärke	Lochung	Richtung	Preis/Grt.
375343	8 mm	40 mm	BB	universal	€ 19,50
375344	8 mm	40 mm	PZ	universal	€ 16,00
375345	8 mm	40 mm	WC	universal	€ 16,00



ab € 16,-/Grt.





## Türschließer TS 5000 ohne Gleitschiene

Gleitschienentürschließer für einflügelige Türen bis 1.400 mm Flügelbreite. Dieser obenliegende Türschließer für einflügelige Türen steht für eine klare Linienführung. Er ist für die Montage an Feuer- und Rauchschutztüren zugelassen.



je € 105,55

Montageart	Türblattmontage Bandseite, Kopfmontage Bandgegenseite
Türöffnungswinkel	max. 180°
Schließkraft	EN 2-6
Abmessungen Türschließer	287 x 60 x 47 mm
Schließgeschwindigkeit	einstellbar
Optische Größenanzeige	Ja

Art.-Nr.	Oberfläche	Richtung	Türbreite max.
23734	silberfarbig	universal	< 1.400 mm
23735	weiß RAL 9016	universal	< 1.400 mm

### Gleitschiene für Türschließer TS 5000

Gleitschiene mit Hebel und Höhenverstellung, für Obentürschließer TS 5000.

Abmessung 448,5 x 20,5 x 30,5 mm



je € 15,79

Art.-Nr.	Oberfläche	Richtung
23736	silberfarbig	universal
23737	weiß RAL 9016	universal

### Gleitschiene T-Stop

Zur Öffnungsbegrenzung oder Feststellung von Türen ohne Türschließer.



je € 37,96

Art.-Nr.	Oberfläche	Richtung
210584	silberfarbig	universal
210586	weiß RAL 9016	universal

### Drehlager für T-Stop

Drehlager für T-Stop Gleitschiene, Montage auf der Bandseite oder der Bandgegenseite.

Art.-Nr.	Oberfläche	Richtung
324249	silberfarbig	universal
387943	weiß RAL 9016	universal

je € 34,32



## ActiveStop Türdämpfung

### für Glastüren, aufliegend

GEZE ActiveStop Türdämpfung für Glastüren, aufliegend. Sanftes Schließen von Türen, dank Türdämpfung.

Montageart Normalmontage auf Bandgegenseite  
Freilauf-Funktion Zwischen 25° und 60°

Art.-Nr.	Farbe	Richtung	Türbreite max.
9076669	silberfarbig	universal	1.100 mm
● 9076670	weiß RAL 9016	universal	1.100 mm
9076671	edelstahlähnlich	universal	1.100 mm



je € 89,22



### für Holztüren, aufliegend

Montageart Normalmontage auf Bandseite  
Freilauf-Funktion Zwischen 25° und 60°

Art.-Nr.	Farbe	Richtung	Türbreite max.
● 9076672	silberfarbig	universal	1.100 mm
9076673	weiß RAL 9016	universal	1.100 mm
● 9076714	edelstahlähnlich	universal	1.100 mm



je € 89,22



### ActiveStop Türdämpfung für Holztüren, integriert

Freilauf-Funktion Zwischen 25° und 60°

Art.-Nr.	Farbe	Richtung	Türbreite max.
● 425080	silberfarbig	universal	optimal bis 1.100 mm



€ 82,37



Nur solange der Vorrat reicht. Alle Preise zzgl. gesetzlicher MwSt. Irrtümer und Änderungen vorbehalten.



## Rauchschalterzentrale RSZ 7, ausziehbar, silberfarbig

Ausfahrbare Rauchschalterzentrale für alle GEZE Feststell-Vorrichtungen.

Betriebsspannung 230V AC / 24V DC

Betriebsumgebungstemperatur -5 °C bis +50 °C

Art.-Nr.	Farbe
9082389	silberfarbig



€ 280,78



### Funkmodul GC 171

Funkmodul zur kabellosen Anbindung von Funkkomponenten an GEZE Feststellanlagen.

Betriebsspannung 24V DC

Abmessung 177 x 30 x 18 mm

Art.-Nr.	Farbe
9068966	schwarz



€ 147,79

### Funkrauchmelder GC 172

Funkrauchmelder zur kabellosen Anbindung an das Funkmodul GC 171.

Art.-Nr.	Farbe
9068968	weiß

€ 184,75



### Funkeingabemodul GC 175

Funkeingabemodul zur kabellosen Anbindung von Handauslösetastern an das Funkmodul GC 171.

Abmessung 52 x 32 mm

Art.-Nr.	Farbe
9068967	schwarz



€ 115,05

**Innentür-Drückergarnitur BASIC 01, 1801/2236.K.60**

- EN 1906 / KL.3/7
- Mit Rosetten 2236 KL
- Für Türstärke 38–45 mm
- Mit Rückholfeder
- Richtung universal
- Oberfläche Edelstahl matt



Art.-Nr.	Lochung	Preis/Grt.
9123616	BB	€ 8,63
9123617	PZ	€ 8,63
9123618	WC (Riegel)	€ 14,90
9123619	WC (rot/weiß Anzeige)	€ 16,11
9123620	PZW (mit Knopf 3127)	€ 17,37

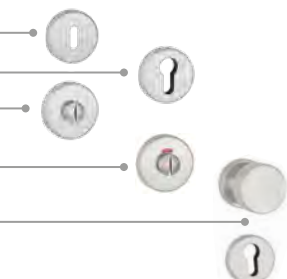

**Innentür-Drückergarnitur BASIC 02, 1802/2236.K.60**

- EN 1906 / KL.3/7
- Mit Rosetten 2236 KL
- Für Türstärke 38–45 mm
- Mit Rückholfeder
- Richtung universal
- Oberfläche Edelstahl matt



Art.-Nr.	Lochung	Preis/Grt.
9123621	BB	€ 8,63
9123622	PZ	€ 8,63
9123623	WC (Riegel)	€ 14,90
9123634	WC (rot/weiß Anzeige)	€ 16,11
9123635	PZW (mit Knopf 3127)	€ 17,37

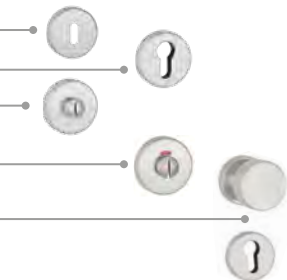

**Innentür-Schutz-Wechselgarnitur 2089.S/3128, mit Langschild 2089 S, Knopf 3128 gekröpft, ohne Drücker**

- Schutzklasse ES1 (EN2)
- Türstärke 36–53 mm
- Entfernung 72 mm
- Lochung PZ
- Schilddicke außen 12 mm
- Richtung universal
- Edelstahl matt

**€ 39,49/Grt.**  
Art.-Nr. 383262



**Haustür-Schutz-Wechselgarnitur 2089.SH/3128, mit Langschild 2089 SH, Knopf 3128 gekröpft, ohne Drücker**

- Schutzklasse ES1 (EN2)
- Türstärke 64–53 mm
- Entfernung 92 mm
- Lochung PZ
- Schilddicke außen 12 mm
- Richtung universal
- Edelstahl matt

**€ 39,91/Grt.**  
Art.-Nr. 383263



**Innentür-Schutz-Wechselgarnitur 2089.KS/3128, mit Langschild 2089 SH, Knopf 3128 gekröpft, ohne Drücker**

- Schutzklasse ES1 (EN2)
- Türstärke 36–53 mm
- Entfernung 72 mm
- Lochung PZ
- Kernziehschutz für Zylinderüberstand 8–15 mm
- Schilddicke außen 12 mm
- Richtung universal
- Edelstahl matt

**€ 41,01/Grt.**  
Art.-Nr. 383264



**Haustür-Schutz-Wechselgarnitur 2089.KSH/3128, mit Langschild 2089 KSH, Knopf 3128 gekröpft, ohne Drücker**

- Schutzklasse ES1 (EN2)
- Türstärke 64–83 mm
- Entfernung 92 mm
- Lochung PZ
- Kernziehschutz für Zylinderüberstand 8–15 mm
- Richtung universal
- Edelstahl matt

**€ 42,07/Grt.**  
Art.-Nr. 383265



**Kombischutz-Wechselgarnitur 2089.KS(H)/2336. ROS/3128, mit Langschild außen, Rosetten innen, ohne Drücker**

- Schutzklasse ES1 (EN2)
- Lochung PZ
- Kernziehschutz für Zylinderüberstand 8–15 mm
- Richtung universal
- Edelstahl matt
- Mit Hülse 8 auf 10 mm

Art.-Nr.	Ausführung	Preis/Grt.
9094130	72 mm KS/Türstärke 36–53 mm	€ 43,12
9094132	92 mm KSH/Türstärke 64–83 mm	€ 43,12



**Kombischutz-Wechselgarnitur 2094.KS(H)/2311. ROS/3132, mit Langschild außen, Rosetten innen, ohne Drücker**





















- Schutzklasse ES1 (EN2)
- Lochung PZ
- Kernziehschutz für Zylinderüberstand 8–15 mm
- Richtung universal
- Edelstahl matt
- Mit Hülse 8 auf 10 mm

Art.-Nr.	Ausführung	Preis/Grt.
9094131	72 mm KS/Türstärke 36–53 mm	€ 46,28
9094133	92 mm KSH/Türstärke 64–83 mm	€ 46,28





## Drückerlochteile

Art.-Nr.	Modell	Oberfläche	Stift	Richtung	Preis/STK		
● 9094228	1005 STAY	Edelstahl poliert/matt	8 mm	universal	€ 5,04		
● 9094229	1114 SPACE	Edelstahl poliert/matt	8 mm	universal	€ 5,40		
● 9094230	1125 VISION	Edelstahl poliert/matt	8 mm	RS	€ 8,69		
● 9094231	1125 VISION	Edelstahl poliert/matt	8 mm	LS	€ 8,69		
● 9094232	1126 VISION	Glanzchrom/Edelstahl matt	8 mm	RS	€ 7,56		
● 9094233	1126 VISION	Glanzchrom/Edelstahl matt	8 mm	LS	€ 7,56		
● 322496	1231 MOON	Edelstahl matt	8 mm	RS	€ 4,37		
● 322495	1231 MOON	Edelstahl matt	8 mm	LS	€ 4,37		
● 9094234	1235 BIC DANCE	Edelstahl poliert/matt	8 mm	RS	€ 8,03		
● 9094235	1235 BIC DANCE	Edelstahl poliert/matt	8 mm	LS	€ 8,03		
● 9094181	1355 ER VIP	Edelstahl matt	8 mm	RS	€ 5,40		
● 9094182	1355 ER VIP	Edelstahl matt	8 mm	LS	€ 5,40		
● 9094237	1356 BIC WIND	Edelstahl poliert/matt	8 mm	RS	€ 7,73		
● 9094236	1356 BIC WIND	Edelstahl poliert/matt	8 mm	LS	€ 7,73		
● 322708	1616 K DIRECT	Edelstahl matt	8 mm	universal	€ 9,37		
● 9094225	1682 L WEST	Edelstahl matt	8 mm	universal	€ 7,45		
● 9114105	1691 EDITION	Edelstahl matt	8 mm	RS	€ 11,83		
● 9114106	1691 EDITION	Edelstahl matt	8 mm	LS	€ 11,83		
307992	1801 BASIC 01	Edelstahl matt	8 mm	universal	€ 3,66		
308989	1802 BASIC 02	Edelstahl matt	8 mm	universal	€ 3,66		
● 307993	1803 BASIC 03	Edelstahl matt	8 mm	universal	€ 3,66		
307994	1804 BASIC 04	Edelstahl matt	8 mm	universal	€ 4,37		
● 9094183	1806 BASIC 06	Edelstahl matt	8 mm	universal	€ 7,53		
406466	1807 BASIC 07	Edelstahl matt	8 mm	universal	€ 5,04		
● 9094224	1808 BASIC 08	Edelstahl matt	8 mm	universal	€ 7,53		
● 9114107	1813 BASIC 13	Edelstahl matt	8 mm	universal	€ 6,08		
● 408404	1831 INFINITY	Edelstahl matt	8 mm	universal	€ 11,95		
● 9094226	1835 SQUARE	Edelstahl matt	8 mm	universal	€ 8,63		
● 9094227	1931 DREAM	Edelstahl matt	8 mm	universal	€ 7,66		

Nur solange der Vorrat reicht. Alle Preise zzgl. gesetzlicher MwSt. Irrtümer und Änderungen vorbehalten.

# PROFILE UND ZARGEN FÜR GLAS-TRENNWAND-ANLAGEN

**HERMAT** **H**

Komplette Systeme für den modernen Innenausbau.  
Einfache Montage – wenige Komponenten.



- Durchgehendes Trockenverglasungs-Montagesystem inklusive Dichtungen, Einsatz von **Silikon nicht erforderlich**
- **Schlankes Design** und schmale Ansichten
- Vielfältige Einsatzmöglichkeiten, z. B. für Trennwände in Büros oder Wartezimmern, für Windfänge, als Blendrahmen oder einfach als Festverglasung
- Geeignet für Wand- und Deckenmontage
- Zargen montagefertig für 1 flg. und 2 flg. Glas- und Holztüren in Normmaßen (834/959/1.972/2.097 mm) oder **Sondermaßen** aus eigener Fertigung (1 flg. max. 1.200 x 2.500 mm oder 2 flg. 1.800 x 2.500 mm)
- **Verschiedene Oberflächen**, wie Aluminium F1, Aluminium edelstahlfarbig F9, Schwarz eloxiert OF74 und weiß OF.41 im Standardprogramm, Beschichtungen in RAL Farben auf Anfrage
- Technische Unterstützung durch Beratung und Kalkulation

Lieferumfang ohne Glas

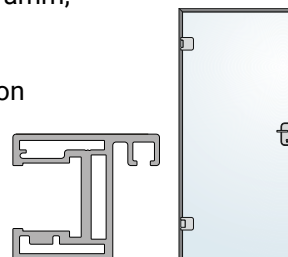



# Türwächter DENI EXIT

Lieferumfang: Türwächter DENI EXIT (Standard), 3 x AA 1,5V Batterien

Voralarm und Sabotagealarm sind durch eine patentierte Systemsteuerung integriert.

- Gehäusedeckel aus glasfaserverstärktem Kunststoff, lichtbeständig, kratzfest, durchgefärbt (RAL 6029)
- Die Verschlusseinheit ist eine stabile Metallkonstruktion (Zinkdruckguss vernickelt)
- Stromversorgung durch 3 x AA 1,5V Batterien (im Lieferumfang enthalten)
- Batteriewechselanzeige
- Alarmlautstärke min. 98 dB in einem Meter Abstand.
- Schockresistente spritzwasser- und sabotagegeschützte Sirene (Schutzklasse IP67)
- Geprüft nach EN1125 und EN179
- Sehr einfache Montage, keine Bohrschablone erforderlich
- Für Profilhalbzylinder (30/10) vorgerichtet (nicht im Lieferumfang enthalten)
- Bei Verwendung mit einem Elektronikzylinder ist das zu verwendende Produkt unbedingt anzugeben
- Farbe Grün RAL 6029
- Montageplatte für u. a. Rahmentüren (Montageplatten sind nicht in Seriensortiment des Türwächters enthalten)

€ 266,77

Art.-Nr. 9052889



# Objekt-Drückergarnitur CORE

Objekt-Drückergarnitur der CORE Serie sind für rechte wie für linke Türen einsetzbar.

Türstärke 38–63 mm / vier Hochhaltefedern / Befestigungsart: verdeckt verschraubt / Oberfläche Edelstahl matt / Stift 8 mm / Benutzerkategorie 4 (DIN EN 1906) / Klassifizierungsschlüssel: 47-D/C 150A Lagerung Gleitlager / festdrehbar auf Stahlunterteil / Bauteile sind in der plastikfreien Produktverpackung montagefreundlich vorbereitet.

ab € 29,82

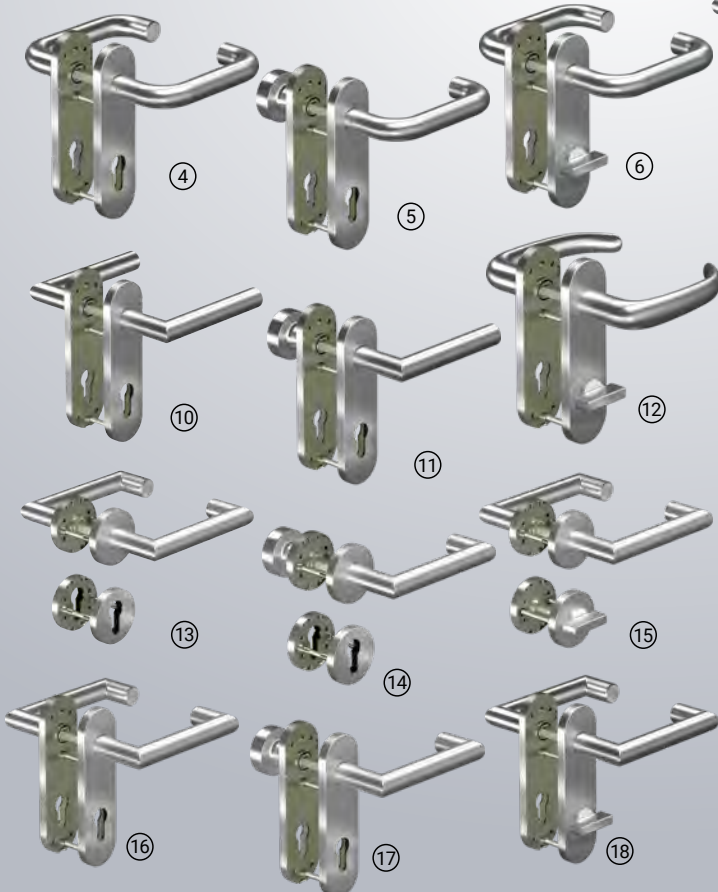
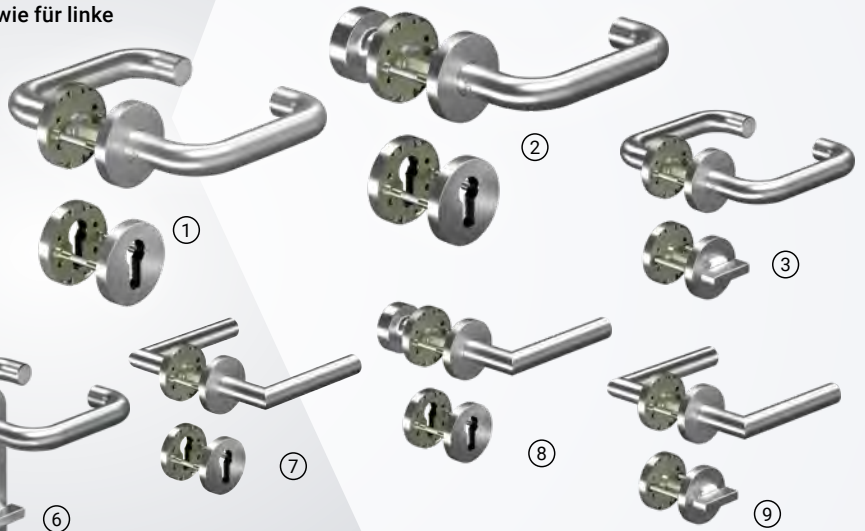

Pos.	Art.-Nr.	Variante	Ausführung	Preis/Grt.
1	425196	Rosette	Drücker/Drücker PZ 8100	€ 29,82
2	425199	Rosette	Knopf/Drücker PZ 8100	€ 32,75
3	425203	Rosette	Drücker/Drücker WC 8100	€ 32,75
4	425226	Kurzschild	Drücker/Drücker PZ 8100	€ 29,82
5	425229	Kurzschild	Knopf/Drücker PZ 8100	€ 32,75
6	425233	Kurzschild	Drücker/Drücker WC 8100	€ 32,75
7	425255	Rosette	Drücker/Drücker PZ 8906	€ 29,82
8	425259	Rosette	Knopf/Drücker PZ 8906	€ 32,75
9	425263	Rosette	Drücker/Drücker WC 8906	€ 32,75
10	425284	Kurzschild	Drücker/Drücker PZ 8906	€ 29,82
11	● 425287	Kurzschild	Knopf/Drücker PZ 8906	€ 32,75
12	● 425291	Kurzschild	Drücker/Drücker WC 8906	€ 32,75
13	425312	Rosette	Drücker/Drücker PZ 8907	€ 36,77
14	● 425315	Rosette	Knopf/Drücker PZ 8907	€ 40,12
15	425319	Rosette	Drücker/Drücker WC 8907	€ 40,12
16	● 425342	Kurzschild	Drücker/Drücker PZ 8907	€ 36,77
17	425345	Kurzschild	Knopf/Drücker PZ 8907	€ 40,12
18	● 425349	Kurzschild	Drücker/Drücker WC 8907	€ 40,12

Auch in Aluminium F1 und Feuerschutz erhältlich

# Set-Nullschwelle Comfort-Plan, Aluminium



Für 1- und 2-flg. Außentüren aus Holz und Holz/Aluminium geeignet – zum Anschrauben

- Schlagregendicht: An ausgewählten Mustertüren wurde die Schlagregendichte bis 7A nachgewiesen.
- Der Prüfwert kann gemäß der Prüfung EN 14351-1 abweichen, da das komplette Türsystem überprüft werden muss.
- Überrollbarkeit: Klassifiziert mit 5 und somit ideal für Nutzer mit radgebundenen Hilfsmitteln wie Rollstuhl, Kinderwagen oder Rollator.
- Barrierefrei: Geeignet für alle öffentliche Gebäude im Objekt- und Privatbereich (DIN 18040-1)
- Design: Aluminium EV1 Schwelle fügt sich direkt in den Boden ein, Gesamthöhe bis 4 mm.

- Eigenschaften:**  
**Basis** Türschwelle  
**Norm** DIN 18040  
**Material** Aluminium  
**Farbton** Silberfarbig  
**Oberfläche** Eloxiert mit thermischer Trennung

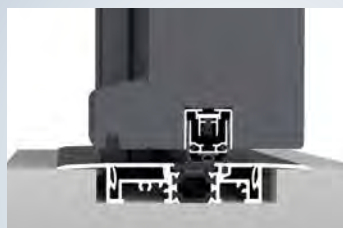

Schwellenhalter

Thermische Trennung

## Ausführung Comfort-Plan 78

Bestehend aus Schwelle und Dichtung

Technische Daten:

Türwerkstoff: Holz oder Holz/Aluminium

Breite: 128 mm

Türstärke: 78 mm

ab € 180,95

Art.-Nr.	Farbe	Länge (mm)	Richtung	Preis
● 9107853	silberfarbig	1.300	universal	€ 180,95
● 9108014	silberfarbig	1.450	universal	€ 190,95
● 9108015	silberfarbig	1.600	universal	€ 203,95
● 9108016	silberfarbig	1.750	universal	€ 215,95

## Ausführung Comfort-Plan 88

Bestehend aus Schwelle und Dichtung

Technische Daten:

Türwerkstoff: Holz oder Holz/Aluminium

Breite: 138 mm

Türstärke: 88 mm

ab € 180,95

Art.-Nr.	Farbe	Länge (mm)	Richtung	Preis
● 9108017	silberfarbig	1.300	universal	€ 180,95
● 9108018	silberfarbig	1.450	universal	€ 190,95
● 9108019	silberfarbig	1.600	universal	€ 203,95
● 9108020	silberfarbig	1.750	universal	€ 215,95

## Rundumdicht für Schiebetüren

Rundumdicht Universal M-12 für einflügelige Schiebetüren ohne Anschlag aus Holz und Glas, für höchste Anforderungen an Schallschutz durch 4-seitiges Dichtsystem.

Bestellung auf Maß – Dichtungen nicht kürzbar!

### Rundumdicht Universal M-12 Set für...

#### Schiebetüren Glas bis Höhe 2.500 mm

Art.-Nr.	Breite (mm)	Preis
● 9083913	1.000	€ 345,00
● 9083964	1.250	€ 355,00
● 9083965	1.500	€ 368,00

#### Schiebetüren Holz/Metall bis Höhe 2.500 mm

Art.-Nr.	Breite (mm)	Preis
● 9083969	1000	€ 387,00
● 9083970	1250	€ 405,00
● 9083971	1500	€ 417,00

#### Schiebetüren Glas bis Höhe 3.000 mm

Art.-Nr.	Breite (mm)	Preis
● 9083966	1.000	€ 370,00
● 9083967	1.250	€ 380,00
● 9083968	1.500	€ 392,00

#### Schiebetüren Holz/Metall bis Höhe 3.000 mm

Art.-Nr.	Breite (mm)	Preis
● 9083972	1.000	€ 419,00
● 9083973	1.250	€ 435,00
● 9083974	1.500	€ 449,00

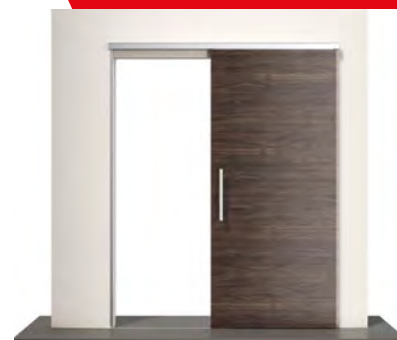



# Fingerschutzsystem

## Nr-32 UniSafe®

NR-32 UniSafe® setzt neue Maßstäbe in Design, Sicherheit und Funktion

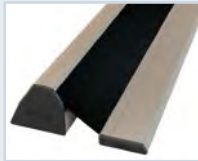

### Ein DESIGN für alle Anwendungen

- Durchgehendes Design im Objekt für Außen- und Innenanwendung
- Erhöhte Stabilität durch robustes Gehäuse- und Halteprofil Verhinderung des Verformens des Fingerschutzsystems
- Einfache Nachrüstung an allen Türsystemen möglich
- Individuelle Anpassung an das Türsystem in Farbe und Länge ab Werk

### SICHERHEIT in der Anwendung

- Mehr Schutz durch verbesserte Türspaltabdeckung
- Befestigung durch KLICKsystem mit verdeckter Verschraubung verhindert Manipulation am Fingerschutzsystem z. B. durch spielende Kinder und Jugendliche

**Hinweis: Einschränkung des Durchgangsmaßes je nach Montageposition 7 bis 32 mm!**

Profil: Aluminium  
Rollo: Kunstfaser

ab € 97,-

Art.-Nr.	Länge	Oberfläche	Ausführung	Preis
9020619	1.925 mm	silberfarb. eloxiert/schwarz		€ 97,00
● 9020622	1.925 mm	silberfarb. eloxiert/schwarz	W-Proof	€ 110,80
9020620	2.000 mm	silberfarb. eloxiert/schwarz		€ 103,00
● 9020623	2.000 mm	silberfarb. eloxiert/schwarz	W-Proof	€ 140,80
9022842	2.050 mm	silberfarb. eloxiert/schwarz		€ 110,00
9020843	2.050 mm	silberfarb. eloxiert/schwarz	W-Proof	€ 143,90

Folgende Farben zum selben Preis erhältlich:  
C-0, RAL 9016, RAL 7016

## Bandseitiges Fingerschutzsystem BA-28+

Bandseitiges Schutzsystem für Aufsatzbänder an Aluminium- und Metalltüren / Variabel einstellbar / Für Drehpunkte von 20–36 mm und Öffnungswinkel bis 170° / Sichere Feineinstellung und Justierung mit patentierter Höhenverstellung / Einfach, schnell und sicher montiert, ohne aufwendige Unterfütterung / Manipulationssichere Befestigung durch verdeckte Schrauben / Normkonforme Sicherheit durch Endkapfen / Profil Aluminium

Art.-Nr.	Länge	Oberfläche	Preis
9083397	1.900 mm	silberfarbig eloxiert C-0	€ 72,55
● 9083398	1.900 mm	weiß RAL 9016	€ 75,90



ab € 72,55

## Bandseitiges Fingerschutzsystem BA-22+

- Bandseitiges Schutzsystem für alle Aufsatzbänder an gefälzten Kunststoffdreh Türen
- Das Plus für Einstellbarkeit und Montagesicherheit durch Baukastensystem
- Manipulationssichere Befestigung durch verdeckte Verschraubung

Art.-Nr.	Länge	Oberfläche	Preis
● 9093879	1.900 mm	silberfarbig C-0	€ 76,25
● 9093880	1.900 mm	weiß RAL 9016	€ 76,25



je € 76,25

## Bandseitiges Fingerschutzprofil BU-K+

### Schutzprofile für gefälzte Türen

Für die Nebenschließkante als bandseitiges Schutzprofil für gefälzte Türen / für den Außenbereich geeignet / Verdeckte Klipsbefestigung / für Holz- und Metallzargen / Profil Aluminium

### Ausführung BU-16K+ für Band-Ø 16 mm

Art.-Nr.	Länge	Oberfläche	Preis
9068898	1.755 mm	silberfarbig eloxiert C-0	€ 24,70
● 9068974	1.755 mm	weiß RAL 9016	€ 27,00



### Ausführung BU-18K+ für Band-Ø 18 mm

Art.-Nr.	Länge	Oberfläche	Preis
9068899	1.755 mm	silberfarbig eloxiert C-0	€ 25,60
● 9068975	1.755 mm	weiß RAL 9016	€ 28,50



### Ausführung BU-20K+ für Band-Ø 20 mm

Art.-Nr.	Länge	Oberfläche	Preis
9068900	1.755 mm	silberfarbig eloxiert C-0	€ 26,90
● 9068901	1.980 mm	silberfarbig eloxiert C-0	€ 29,95
● 9068976	1.755 mm	weiß RAL 9016	€ 31,20
● 9068977	1.980 mm	weiß RAL 9016	€ 34,75



### Ausführung BU-22K+ für Band-Ø 22 mm

Art.-Nr.	Länge	Oberfläche	Preis
9068902	1.755 mm	silberfarbig eloxiert C-0	€ 29,85
● 9068903	1.980 mm	silberfarbig eloxiert C-0	€ 33,30
● 9068978	1.755 mm	weiß RAL 9016	€ 34,50
● 9068979	1.980 mm	weiß RAL 9016	€ 38,40



## Bandseitiges Fingerschutzsystem BM-27+

Bandseitiges Schutzsystem für Stahltüren mit Konstruktionsbändern von 25–28 mm Ø / Das Plus für Einstellbarkeit und Montagesicherheit durch Baukastensystem / Manipulationssichere Befestigung durch verdeckte Verschraubung / Brandschutz geeignet

Art.-Nr.	Länge	Oberfläche	Preis
● 9131107	2.000 mm	silberfarbig eloxiert C-0	€ 74,50
● 9131108	2.000 mm	weiß RAL 9016	€ 74,50
● 9131109	2.000 mm	edelstahlfarbig eloxiert C-31	€ 74,50



je € 74,50

### Variant Objektband VX 7729/160 18-3

- Für ungefälzte Objekttüren
- Für Holz-, Stahl-, Aluminiumzargen
- Für 3-D verstellbare Aufnahmeelemente VARIANT VX
- Innenliegender Bandstift
- Verdeckt liegende, wartungsfreie Axial-Radial-Gleitlager
- Integrierte Stiftsicherung

Belastungswert 160 kg  
Rollenlänge 160 mm  
Gesamtlänge 160 mm  
Rollen-Ø 18 mm  
Schrauben 5,0 x 50 mm  
Materialstärke 3,0 mm  
Oberfläche Edelstahl matt  
Richtung universal

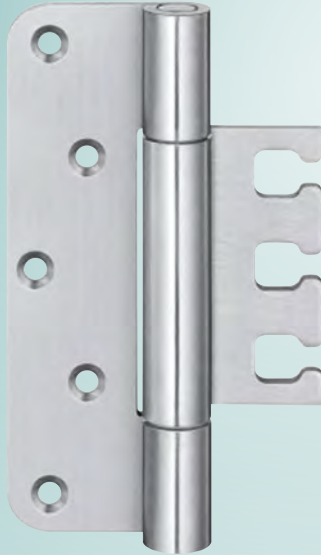

**€ 8,37**

Art.-Nr. 301592

### Variant Objektband VX 7939/160 18-3

- Für gefälzte Objekttüren
- Für Holz-, Stahl-, Aluminiumzargen
- Für 3-D verstellbare Aufnahmeelemente VARIANT VX
- Innenliegender Bandstift
- Verdeckt liegende, wartungsfreie Axial-Radial-Gleitlager
- Integrierte Stiftsicherung

Belastungswert 160 kg  
Rollenlänge 160 mm  
Gesamtlänge 160 mm  
Rollen-Ø 18 mm  
Schrauben 5,0 x 50 mm  
Materialstärke 3,0 mm  
Oberfläche Edelstahl matt  
Richtung universal

**€ 8,37**

Art.-Nr. 318035



### SIKU Band K 3130 3D

- Für Kunststoffhaustüren mit Winkelnockenbefestigung  
Für Überschlagstärken 18–22 mm
- Flügelteil mit Winkelnocken für extreme Ausreißfestigkeit
- 3-D verstellbar (Seite +/- 5,0 mm, Höhe + 5,0/- 1,0 mm,  
Andruck +/- 2,0 mm)
- Wartungsfreie Gleitlagertechnik
- Mit integrierter Stiftsicherung

Belastungswert 120 kg  
Rollenlänge 105 mm  
Gesamtlänge 105 mm  
Rollen-Ø 24 mm

**ab € 10,45**

Art.-Nr.	Farbe	Richtung	Preis/STK
250018	verkehrsweiß RAL 9016	universal	€ 10,45
250019	braun	universal	€ 10,45
250020	weißaluminium RAL 9006 mit Klarlack	universal	€ 11,18
376442	silber RAL 9038	universal	€ 11,18





## FixTainer – DuoPower Tiefenbiss-Box, 210-tlg.

Lieferumfang:

- FixTainer
- 80 x DuoPower 6 x 30
- 40 x DuoPower 6 x 50
- 60 x DuoPower 8 x 40
- 30 x DuoPower 8 x 65



€ 16,30/Box

Art.-Nr. 9131105

## Dübel DuoSeal

Der abdichtende Dübel für den Nassbereich.

- Der DuoSeal dichtet Bohrlöcher in Fliesen ohne zusätzliche Dichtmasse komplett ab und vermeidet dadurch Bauschäden durch Feuchtigkeit im Baustoff
- Der DuoSeal eignet sich hervorragend für geflieste Flächen, welche sehr häufigem Spritzwasser und temporär anstauendem Wasser ausgesetzt sind
- Die mitgelieferte Schraube aus nicht rostendem Stahl eignet sich hervorragend für den Nassbereich und vermeidet Rostanfall

Art.-Nr.	Variante	Spanplatten-/Holzschrauben	Aufnahme	VE	Preis/100 STK
9123411	6 x 38	4,5 x 60	TX20	50 STK	€ 39,00
9123412	8 x 48	6,0 x 70	TX30	25 STK	€ 49,00

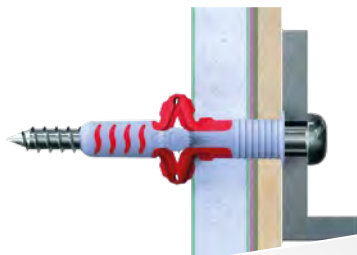

## Werkzeugkasten WZK

- Aus Kunststoff, mit Tragegriff aus Metall

€ 6,99

Art.-Nr. 9131105



## Langschaftdübel SXRL-T, mit Senkkopfschraube, verzinkt

- ETA-07/0121 und ETA-14/0297



Art.-Nr.	Ø-Bohrer	Dübellänge	Antrieb	VE	Preis/100 STK
9023162	8 mm	100 mm	T30	50 STK	€ 63,00
9023163	8 mm	120 mm	T30	50 STK	€ 45,00
9023164	8 mm	140 mm	T30	50 STK	€ 53,00
6606007682	10 mm	80 mm	T40	50 STK	€ 52,00
6606007685	10 mm	100 mm	T40	50 STK	€ 56,00
6606007688	10 mm	120 mm	T40	50 STK	€ 63,00
6606007691	10 mm	140 mm	T40	50 STK	€ 71,00

## Auspresspistole KP M 3

Die hochwertige Auspresspistole für Silikonkartuschen.

Geeignet für Kartuschen mit 150 ml und 300 ml Inhalt sowie 1 K-Kartuschen



€ 13,89

Art.-Nr. 9073196

## Montagemörtel FIS VL 300 T

Wirtschaftliche Lösung für Standardanwendungen in Voll- und Lochsteinmauerwerk und gerissenem Beton. Inhalt: 300 ml / 2 x Statikmischer FIS MR Plus

€ 10,80

Art.-Nr. 6606007402



## Bolzenanker-Setgerät-Set FA-ST II für Bolzenanker mit der Größe M10, M12 und M16

Schnelle und einfache Montage von Bolzenankern.

Das Bolzenanker-Setgerät FA-ST II ist für handelsübliche Bohrhämmer (2–3 kg) mit SDS-Aufnahme geeignet. Speziell Bolzenanker wie FAZ II, FBN II, FBZ und EXA lassen sich durch den Einsatz des FA-ST II schneller, leichter und sicherer montieren. Das Setgerät ermöglicht eine optimale Handhabung dank der geringen Eigengewichte.

€ 165,-

Art.-Nr. 9130778

# Montagekoffer-Turm für 5 Montagekoffer

Umweltfreundliche, kadmiumfreie Pulverbeschichtung  
Passend für 5 E-NORMpro Montagekoffer  
Stapelbar, Wandbefestigung vorgesehen  
Leichtgängige Teleskop-Vollauszüge  
Kofferdeckel im herausgezogenen Schub voll zu öffnen  
Schubladen-Einzelarretierung und Zentralverschluss

**€ 235,-**  
● Art.-Nr. 6606000535



- Maße 416 x 256 x 434 mm
- Schubbelastung 18,5 kg
- Gesamtbelastung 92 kg
- Farbe Korpus RAL 7016 anthrazitgrau
- Farbe Blenden schwarz

Hinweis: ohne Montagekoffer



## Montagekoffer Spanplattenschrauben Pan-Head, blau verzinkt

1700-teiliges Universalschrauben-Sortiment  
Im stabilen Stahlblechkoffer  
Mit 17 Fächern

**€ 88,90**  
● Art.-Nr. 6606000490

Maße (mm) Ø x Länge:

- |          |          |
|----------|----------|
| 3,0 x 10 | 4,0 x 40 |
| 3,0 x 12 | 4,5 x 30 |
| 3,0 x 16 | 4,5 x 35 |
| 3,0 x 20 | 4,5 x 45 |
| 3,5 x 20 | 5,0 x 30 |
| 3,5 x 25 | 5,0 x 40 |
| 3,5 x 30 | 5,0 x 50 |
| 4,0 x 30 | 5,0 x 60 |
| 4,0 x 35 |          |



## Montagekoffer Blebschrauben DIN 7981, verzinkt

2860-teiliges Blebschrauben-Sortiment, DIN 7981  
Linsenkopf, Kreuzschlitz H  
Im stabilen Stahlblechkoffer  
Mit 18 Fächern

**€ 119,50**  
● Art.-Nr. 6606000496

Maße (mm) Ø x Länge:

- |           |          |
|-----------|----------|
| 2,9 x 9,5 | 4,2 x 13 |
| 3,5 x 9,5 | 4,2 x 16 |
| 3,5 x 13  | 4,2 x 19 |
| 3,5 x 16  | 4,2 x 22 |
| 3,9 x 9,5 | 4,8 x 13 |
| 3,5 x 19  | 4,8 x 16 |
| 3,9 x 13  | 4,8 x 19 |
| 3,9 x 16  | 4,8 x 22 |
| 3,9 x 19  | 4,8 x 25 |



## Montagekoffer U-Scheiben DIN 125, verzinkt

1840-teiliges Form A-Scheiben-Sortiment, DIN 125  
Im stabilen Stahlblechkoffer  
Mit 12 Fächern

**€ 76,80**  
● Art.-Nr. 6606000512

Maße (mm) Innen-Ø:

- |      |      |
|------|------|
| 4,3  | 13,0 |
| 5,3  | 15,0 |
| 6,4  | 17,0 |
| 8,4  | 21,0 |
| 10,5 |      |



## Montagekoffer Sechskant-Schrauben DIN 933, 8.8, verzinkt

620-teiliges Sechskant-Schrauben-Sortiment, DIN 933-8.8  
Im stabilen Stahlblechkoffer  
Mit 12 Fächern

**€ 99,90**  
● Art.-Nr. 6606000499

Maße (mm) Gewinde x Länge:

- |         |          |
|---------|----------|
| M5 x 20 | M8 x 30  |
| M5 x 30 | M8 x 40  |
| M6 x 16 | M8 x 30  |
| M6 x 20 | M10 x 40 |
| M6 x 25 | M10 x 50 |
| M8 x 20 | M10 x 60 |



## Montagekoffer Sechskant-Muttern- und Scheibensortiment DIN 965/125/934, Edelstahl A2

1240-teiliges Edelstahl A2  
Gewindeschrauben-Sortiment  
Im stabilen Stahlblechkoffer  
Mit 18 Fächern

**€ 139,50**  
● Art.-Nr. 6606000538

Maße (mm) Gewinde x Länge:

- |         |         |         |
|---------|---------|---------|
| DIN 965 | M5 x 40 | M6 x 40 |
| M5 x 12 | M6 x 12 | DIN 125 |
| M5 x 16 | M6 x 16 | 5,3     |
| M5 x 20 | M6 x 20 | 6,4     |
| M5 x 25 | M6 x 25 | DIN 934 |
| M5 x 30 | M6 x 30 | M5      |
| M5 x 35 | M6 x 35 | M6      |





# „Speedpacker“

- Aus mehrfach verleimten Multiplex-Buchensperrholz
- Genopppter Rutsch-Schutzbelag als Stoßkante bis zur Unterkante gezogen
- Nicht kreidend
- Hoher Fahrkomfort
- Geringer Rollenwiderstand
- Geräuscharmer Lauf
- Tragkraft 330 kg
- Abmessung 350 x 600 mm

**€ 29,57**

Art.-Nr. 6604003507



## Allzweck-Transportroller

- Aus mehrfach verleimtem Multiplex-Buchensperrholz
- Genopppter Rutsch-Schutzbelag als Stoßkante bis zur Unterkante gezogen
- Wartungsfreie Lenkrollen mit doppeltem Kugellager im Drehkranz
- Tragkraft 350 kg
- Abmessung 300 x 600 mm

**€ 25,23**

Art.-Nr. 13083



## Packdecke BERLIN

- Hochwertige Verarbeitung
- Nähqualität: 330 g/m<sup>2</sup>
- 4-seitig eingefasst
- Sicherer Transportschutz durch spezielle Gewebeat
- 1.500 x 2.000 mm

**€ 3,90**

Art.-Nr. 6604003514



## Rollen für Transportgeräte

- Gehäuse verzinkt-chromatiert
- Radkörper und Lauffläche aus Kunststoff-Rollenlager

### Bockrollen L410.B10

Art.-Nr.	Bauhöhe	Plattengröße	Rad-Ø	Tragkraft	Preis
6604006879	105 mm	104 x 80 mm	80 mm	125 KG	€ 3,07
6604006884	128 mm	104 x 80 mm	100 mm	125 KG	€ 4,13
6604006889	155 mm	105 x 80 mm	125 mm	175 KG	€ 5,18
6604006894	190 mm	135 x 110 mm	150 mm	300 KG	€ 10,05
6604006899	235 mm	135 x 110 mm	200 mm	300 KG	€ 12,64



### Lenkrollen L400.B10

Art.-Nr.	Bauhöhe	Plattengröße	Rad-Ø	Tragkraft	Preis
6604006854	105 mm	104 x 80 mm	80 mm	125 KG	€ 6,89
6604006859	128 mm	104 x 80 mm	100 mm	125 KG	€ 8,41
6604006864	155 mm	105 x 80 mm	125 mm	175 KG	€ 9,47
6604006869	190 mm	135 x 110 mm	150 mm	300 KG	€ 16,88
6604006874	235 mm	135 x 110 mm	200 mm	300 KG	€ 20,63



### Lenkrollen mit Feststeller L420.B10

Art.-Nr.	Bauhöhe	Plattengröße	Rad-Ø	Tragkraft	Preis
6604006829	105 mm	104 x 80 mm	80 mm	125 KG	€ 4,18
6604006834	128 mm	104 x 80 mm	100 mm	125 KG	€ 5,24
6604006839	155 mm	105 x 80 mm	125 mm	175 KG	€ 6,30
6604006844	190 mm	135 x 110 mm	150 mm	300 KG	€ 13,23
6604006849	235 mm	135 x 110 mm	200 mm	300 KG	€ 15,82



## Rollenständer KOMBI

- Tragkraft auf der gesamten Auflagenbreite 200 kg
- Tragrolle stahlverzinkt, 60 mm Ø, 1,5 mm Wandstärke
- Kugelleiste 350 mm lang, mit 8 verzinkten Stahlkugeln
- Materialständer mit 2-Fuß-Konstruktion, zusammenklappbar
- Stufenlose Höhenverstellung von 758 bis 1.197 mm
- Rollenbreite 350 mm

**€ 103,68**

Art.-Nr. 6608000280



## So individuell wie du – AvanTech YOU



Das neue AvanTech YOU Schubkastensystem punktet durch Designvielfalt und Gestaltungsfreiheit, unsichtbare Technik und beste Leistung sowie ein effizientes und am Kunden ausgerichtetes Produktkonzept. Schubkästen unverwechselbar gestalten: Der Schubkasten AvanTech YOU besticht mit makelloser Schönheit durch seine schmale, geradlinige 13 mm Zarge. Und mit der Möglichkeit, eigene Ideen individuell und kreativ umzusetzen.

### Doppelwandiges Schubkastensystem AvanTech YOU

Stahl pulverbeschichtet silber/weiß/anthrazit  
Integrierte Höhen-, Seiten- und Neigungsverstellung

Set bestehend aus:

- 1 Stück Zarge, links und rechts
- 2 Stück Designprofile in Zargenfarbe
- 2 Stück Frontbefestigungen zum Anschrauben
- 2 Stück Stabilisator Rückwand
- Befestigungsmaterial

#### Schubkastenhöhe 101 mm

silber		weiß		anthrazit		Nennlänge	VE	Preis
Art.-Nr.	Herst.-Nr.	Art.-Nr.	Herst.-Nr.	Art.-Nr.	Herst.-Nr.			
9081097	9255244	9081133	9255284	9081169	9255324	270 mm	1 Set	€ 14,74
9081098	9255245	9081134	9255285	9081170	9255325	300 mm	1 Set	€ 14,85
9081099	9255246	9081135	9255286	9081171	9255326	350 mm	1 Set	€ 15,03
9081100	9255247	9081136	9255287	9081172	9255327	400 mm	1 Set	€ 15,22
9081101	9255248	9081137	9255288	9081173	9255328	450 mm	1 Set	€ 15,40
9081102	9255249	9081138	9255289	9081174	9255329	500 mm	1 Set	€ 15,58
9081103	9255250	9081139	9255290	9081175	9255330	550 mm	1 Set	€ 15,76
9081104	9255251	9081140	9255291	9081176	9255331	600 mm	1 Set	€ 16,04
9081105	9255252	9081141	9255292	9081177	9255332	650 mm	1 Set	€ 16,41

#### Schubkastenhöhe 187 mm

9081113	9255262	9081149	9255302	9081185	9255342	270 mm	1 Set	€ 22,22
9081114	9255263	9081150	9255303	9081186	9255343	300 mm	1 Set	€ 22,40
9081115	9255264	9081151	9255304	9081187	9255344	350 mm	1 Set	€ 22,70
9081116	9255265	9081152	9255305	9081188	9255345	400 mm	1 Set	€ 22,99
9081117	9255266	9081153	9255306	9081189	9255346	450 mm	1 Set	€ 23,29
9081118	9255267	9081154	9255307	9081190	9255347	500 mm	1 Set	€ 23,58
9081119	9255268	9081155	9255308	9081191	9255348	550 mm	1 Set	€ 23,88
9081120	9255269	9081156	9255309	9081192	9255349	600 mm	1 Set	€ 24,33
9081121	9255270	9081157	9255310	9081193	9255350	650 mm	1 Set	€ 24,93

### Auszugsführung Actro YOU mit Silent System

Für AvanTech YOU oder Holzschubkästen

- Vollauszug zur Kombination mit AvanTech YOU Systemschubkästen oder Holzschubkästen mit Schnäppern
- Integrierte Dämpfung Silent System
- Optional nachrüstbar mit Push to open Silent (siehe Seite 99)
- Belastbarkeit 10/40/70 kg (10 kg auf Anfrage)

Alle anderen Höhen und Längen ab Lager lieferbar.

#### Belastungsklasse L (40 kg)

Art.-Nr.	Herst.-Nr.	Nennlänge	VE	Preis
9081250	9256999	270 mm	1 GN	€ 14,73
9081251	9257000	300 mm	1 GN	€ 14,73
9081252	9257002	350 mm	1 GN	€ 14,73
9081253	9257004	400 mm	1 GN	€ 14,90
9081254	9257006	450 mm	1 GN	€ 15,06
9081255	9257008	500 mm	1 GN	€ 15,22
9081256	9257010	550 mm	1 GN	€ 16,09
9081556	9268681	600 mm	1 GN	€ 16,28

#### Belastungsklasse XL (70 kg)

9081257	9257034	450 mm	1 GN	€ 16,59
9081258	9257036	500 mm	1 GN	€ 16,74
9081259	9257038	550 mm	1 GN	€ 17,53
9081260	9257040	600 mm	1 GN	€ 19,14
9081261	9257041	650 mm	1 GN	€ 19,86



## Präzision, die bewegt – Auszugsführung Actro 5D

Die Auszugsführung Actro 5D passt einfach perfekt zu einzigartigem Möbeldesign, schmalen Fugen und großzügigen Blendenformaten. Dank 5-fach Verstellung erfüllt das Blendenbild höchste Ansprüche. Herausragende Laufeigenschaften und eine enorme Stabilität machen die höchste Qualität spür- und hörbar.



### Vollauszug Actro 5D mit Silent System

- Silent System – die integrierte Dämpfung schließt den Schubkasten sanft und leise
- Schnäpper für komfortable Aufschiebmontage muss separat bestellt werden
- Werkzeuglose, intuitive Höhenverstellung bis + mm, Seitenverstellung bis +/- 1,5 mm, Radialverstellung bis +/- 1,5 mm und Neigungsverstellung + 4 mm
- Optional Tiefenverstellung bis +/- 2 mm
- Optional Öffnungssystem Push to open Silent

### Belastungsklasse L (40 kg)

Art.-Nr.	Herst.-Nr.	Nennlänge	VE	Preis
9081267	9257085	250 mm	1 GN	€ 15,03
9081268	9257086	270 mm	1 GN	€ 15,03
9081269	9257087	300 mm	1 GN	€ 15,05
9081270	9257088	320 mm	1 GN	€ 15,05
9081271	9257089	350 mm	1 GN	€ 15,05
9081272	9257090	380 mm	1 GN	€ 15,19
9081273	9257091	400 mm	1 GN	€ 15,19
9081274	9257092	420 mm	1 GN	€ 15,33
9081275	9257093	450 mm	1 GN	€ 15,33
9081276	9257094	480 mm	1 GN	€ 15,47
9081277	9257095	500 mm	1 GN	€ 15,47
9081278	9257096	520 mm	1 GN	€ 16,29
9081279	9257097	550 mm	1 GN	€ 16,29
9081557	9268684	600 mm	1 GN	€ 17,94

### Belastungsklasse XL (70 kg)

Art.-Nr.	Herst.-Nr.	Nennlänge	VE	Preis
9081280	9257121	450 mm	1 GN	€ 18,08
9081281	9257123	500 mm	1 GN	€ 18,21
9081282	9257124	520 mm	1 GN	€ 19,04
9081283	9257125	550 mm	1 GN	€ 19,04
9081284	9257126	580 mm	1 GN	€ 19,86
9081285	9257127	600 mm	1 GN	€ 20,69
9081286	9257128	650 mm	1 GN	€ 21,51
9081287	9257129	700 mm	1 GN	€ 23,16
9081288	9257130	750 mm	1 GN	€ 24,81



### Tiefenverstellung

- Werkzeuglose Montage und Verstellung bis + 4 mm
- Optional für innenliegende Blenden

Set besteht aus:

- 2 Stück Tiefenversteller
- 2 Stück Aktivatoren

€ 1,70

Art.-Nr. 9081376

Herst.-Nr. 9257706

### Actro 5D Schnäpper

- Werkzeuglose, intuitive Seitenverstellung bis +/- 1,5 mm
- Höhenverstellung bis + 3 mm

€ 3,23

Art.-Nr. 9081310

Herst.-Nr. 9257268

### Öffnungssystem Push to open Silent für Actro 5D und Actro You

Optionale Synchronisation möglich  
Empfohlen ab Korpusbreite 600 mm

Set besteht aus:

- 1 Stück Push to open Silent Einheit, links und rechts
- 1 Stück Aktivator, links und rechts
- 2 Stück Adapter für Synchronisation

Art.-Nr.	Herst.-Nr.	Nennlänge	Gewichts-klasse	Belastungs-klasse Actro	VE	Preis
● 9081389	9257890	270–350 mm	< 10 kg	10 kg	1 Set	€ 14,11
9081390	9257891	270–650 mm	8–20 kg	40 kg	1 Set	€ 14,11
9081391	9257892	270–650 mm	10–40 kg	40 kg	1 Set	€ 14,11
9081392	9257893	400–650 mm	20–70 kg	70 kg	1 Set	€ 14,11

Art.-Nr.	Herst.-Nr.	Bezeichnung	Preis
9022894	9236718	Synchronisationsstange 2000 mm	€ 4,60

## Multi-Synchronisation von mehreren Schubkästen für Push to Open Silent

Die Multi-Synchronisation ermöglicht das synchrone Öffnen von mehreren Schubkästen, die hinter einer durchgehenden Blende liegen. So können zuverlässig öffnende Schubkastenlösungen mit einer durchlaufenden Blende bis zu einer Breite von ca. 2000 mm geschaffen werden.

Die Synchronisation wird mittels von Bohrungen in der Mittelseite des Korpus von einem Schubkasten auf den nächsten übertragen.

Art.-Nr.	Herst.-Nr.	Bezeichnung	Preis
9022894	9236718	Synchronisationsstange 2000 mm	€ 4,60
9081927	9278452	Verbinder f. Multisynchronisation	€ 1,09

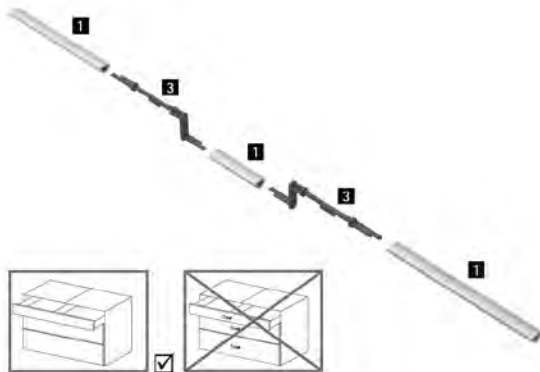

### Flexibler Adapter

Für die Synchronisation der Push to Open Silent Einheit bei tiefenversetzten Auszugsführungen und schrägen Fronten.

Art.-Nr.	Herst.-Nr.	Bezeichnung	Preis
9022894	9236718	Synchronisationsstange 2000 mm	€ 4,60
9081396	9262213	flexibler Schrägadapter	€ 2,06

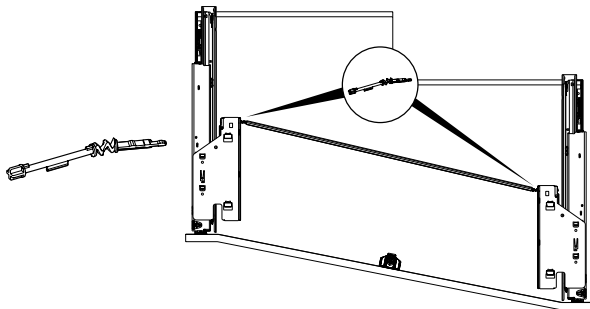

### Umlenkungsset

Für die Synchronisation der Push to Open Silent Einheiten zur Verlegung der Synchronisation um 50, 90 oder 140 mm.

Zum Einsatz bei Schubkästen mit Syphonausschnitt im Bad oder Küchenbereich.

Art.-Nr.	Herst.-Nr.	Bezeichnung	Preis
9022894	9236718	Synchronisationsstange 2000 mm	€ 4,60
9081928	9278453	Komplettset Syphonumlenkung	€ 24,18

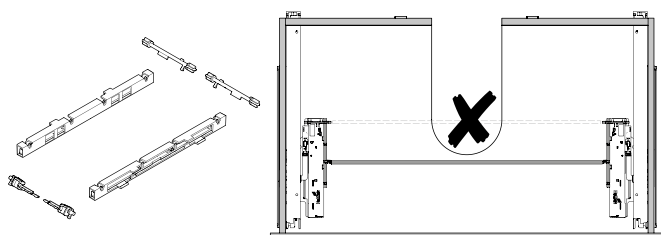

## Lösungen für Schubkästen mit Bodenausschnitt

- Universelle Metallumrandung eckig für Schubkästen mit Syphonausschnitt
- Einsatz ab Nennlänge 300 mm, Höhe 53 mm zuzüglich Bodenabdeckung
- Stahl pulverbeschichtet



Art.-Nr.	Herst.-Nr.	Farbe	Preis
9081922	9278342	silber	€ 15,53
9081924	9278344	weiß	€ 15,53
9081923	9278343	anthrazit	€ 15,53

### Banio Rahmenset Kunststoff

- Einsetzbar ab Höhe 139 mm bei Avantech You und ab Höhe 94 mm bei ArciTec und ab Nennlänge 500 mm
- Empfohlen ab Korpusbreite 600 mm
- Höhe 65 mm zuzüglich Bodenabdeckung

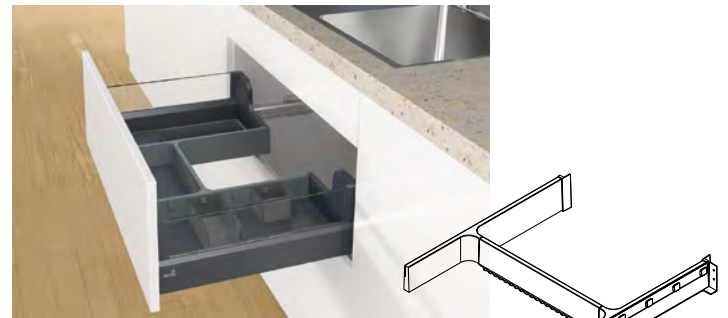

Art.-Nr.	Herst.-Nr.	Farbe	Preis
● 9055440	9153387	grau	€ 33,91
● 9055434	9153385	weiß	€ 33,91
● 9064417	9207259	dunkelgrau	€ 33,91

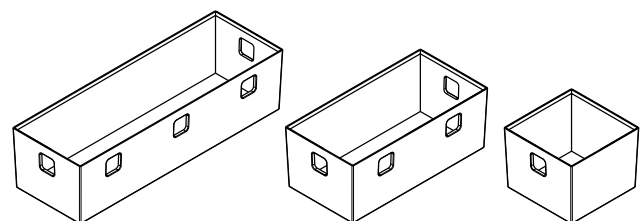

### Banio Schalenet

Zum Einsatz mit Banio Rahmenset

Zur Aufbewahrung von Utensilien im Bad- oder Küchenschubkasten  
Set besteht aus je 1 x Schale 84 x 84 x 65 mm,  
1 x Schale 84 x 168 x 65 mm, 1 x Schale 84 x 252 x 65 mm

Art.-Nr.	Herst.-Nr.	Farbe	Preis
● 9055466	9153388	transluzent weiß	€ 33,91
● 9064418	9207260	transluzent graphitgrau	€ 33,91



# Schiebetürsystem für vorliegende Türposition Topline XL / Obenlaufend

## Technisch weit vorne, optisch dezent

Deckenhohe, großformatige Schiebetürenschränke setzen Akzente und sorgen gleichzeitig für optische Klarheit im Raum. Mit dem neuen TopLine XL Schiebetürenbeschlag von Hettich lassen sich Schränke absolut designorientiert gestalten. Das System setzt neue Maßstäbe im Hinblick auf die komfortable Nutzung und die sichere, einfache Montage.

**Begeisternder Bedienkomfort:** Leichtes Öffnen, sanftes Schließen, minimale Geräusche

**Elegante Klipsmontage:** Deckenhohe Schränke ohne sichtbare Schrauben

**Perfekte Auflagenverstellung:** Geschlossene Türen werkzeuglos, sofort sichtbar verstellen

**Einfache Höhenverstellung:** Von vorne bei geschlossenen Türen oder von der Seite bei minimalem Deckenabstand



## Lauf- und Führungsteile

Set enthält alle Lauf- und Führungsteile für 2-/3-türige Schiebetürenschränke

Art.-Nr.	Herst.-Nr.	Maximale Türdicke	Maximales Türgewicht	Anzahl Türen	VE	Preis
9081591	9275796	18–30 mm	60 kg	2-türig	1 Set	€ 116,66
9081590	9275794	22–30 mm	80 kg	2-türig	1 Set	€ 119,76
9081588	9275786	18–30 mm	60 kg	3-türig	1 Set	€ 161,05
9081587	9275785	22–20 mm	80 kg	3-türig	1 Set	€ 164,15

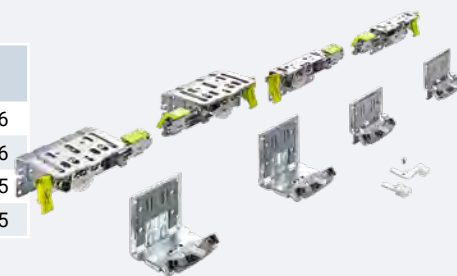

## Dämpfung Silent System

- Set enthält Schließ- und Öffnungsdämpfungen sowie Endkappen
- 3-türiges Set inklusive Mitteltürdämpfung, die das Öffnen der Tür nach links und rechts ermöglicht

Art.-Nr.	Herst.-Nr.	Maximales Türgewicht	Anzahl Türen	VE	Preis
9081596	9276735	15–35 kg	2-türig	1 Set	€ 53,68
9081595	9276732	30–80 kg	2-türig	1 Set	€ 53,68
9081593	9276645	15–35 kg	3-türig	1 Set	€ 107,94
9051592	9276643	30–80 kg	3-türig	1 Set	€ 107,94



## Lauf und Führungsprofile

### Profilset:

- Set enthält je ein Lauf- und Führungsprofil zur Klipsmontage und Klipse zur Profilbefestigung
- Lauf-/Führungsprofile: Aluminium Silber eloxiert

Art.-Nr.	Herst.-Nr.	Länge	VE	Preis
9081953	9278672	2.300 mm	1 Set	€ 97,66
9081952	9278657	4.000 mm	1 Set	€ 169,84



## Systemzubehör Abdeckprofil

- Zur Abdeckung der Laufteile der vorderen Tür
- Länge 2000 mm
- Individuell kürzbar
- Kunststoff grau mit lackierfähiger Oberfläche



Art.-Nr.	Herst.-Nr.	VE	Preis
9081964	9278801	1 Set	€ 13,71

## Systemzubehör Ausrichtbeschlag

- Zur Begradigung von verzogenen Möbelfronten oder auch vorbeugend gegen Türverzug einsetzbar
- Pro Schiebetür sollte mindestens ein Set Ausrichtbeschläge verwendet werden

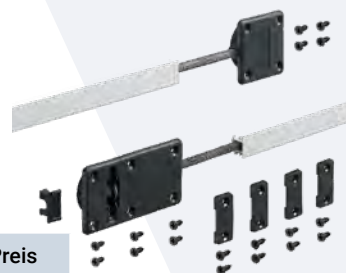

Art.-Nr.	Herst.-Nr.	VE	Preis
9064655	9252651	1 Set	€ 22,00

## Ein System, unzählige Anwendungen – Slide Line M



SlideLine M wertet Möbel funktional und gestalterisch auf. Slide Line M kann für Wohnwände und Regalsysteme, Küchenoberflächen und Nischenlösungen sowie Badmöbel und Büroschränke eingesetzt werden. Das vielseitige System eignet sich für alle gängigen Möbelkonstruktionen mit Holz-, Glas- oder Alurahmentüren. Bei vorliegenden Türen gibt es für verschiedene Regalbodenstärken passende Profile. Bei einliegenden Türen können die Lauf-

und Führungsprofile dank Klebe-, Schraub- oder Nutmontage auf unterschiedlichsten Korpus- und Arbeitsplattenmaterialien eingesetzt werden.

Entdecken Sie  
mehr unter:

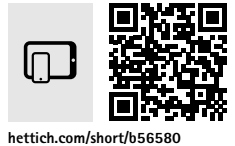

[hettich.com/short/b56580](https://hettich.com/short/b56580)

Technische Daten:

- Flügelgewicht max. 30 kg
- Flügelbreite max. 1800 mm
- Flügelhöhe max. 2000 mm

### Lauf- und Führungssteile

- Set enthält alle erforderlichen Komponenten für 1 Schiebetür aus Holz oder 55 mm Aluminiumrahmenprofile
- Zur Montage am Aluminiumrahmen müssen geeignete Blechschrauben verwendet werden
- Mit Silent System Schließ-, Öffnungs- und Kollisionsdämpfung



Art.-Nr.	Herst.-Nr.	Maximales Tüргewicht	Minimale Türbreite	Preis
● 9064911	9201921	10 kg	450 mm	€ 77,59
● 399108	9156338	30 kg	450 mm	€ 77,59

### Distanzprofil

- Zum Einsatz bei zurückspringenden Regalböden
- Verhindert die Durchbiegung der Laufprofile
- Einfache Klebmontage auf Regalboden zwischen Seiten- und Mittelwänden
- Formschlüssige Lösung ohne Spalt zwischen Regalboden und Profil
- Lieferung auf 15 m Rolle, problemlos zu kürzen
- Dicke 1 mm, grau

Art.-Nr.	Herst.-Nr.	Profilhöhe	Bodenstärke	Preis
● 9058987	9200421	16 mm	16–19 mm	€ 20,88

### Profile für vorliegende Türposition

- Inklusive Montageklammern für eine einfache Profilmontage
- Profile lassen sich bei entsprechender Länge teilen und als obere und untere Profile nutzen
- Aluminium silber eloxiert

### Profilset 2 Profile

Art.-Nr.	Herst.-Nr.	Profilhöhe	Bodenstärke	Länge	Preis
● 9064551	9209167	18 mm	18, 19 mm	2.500 mm	€ 42,08
● 9058367	9209218	18 mm	18, 19 mm	4.000 mm	€ 67,34

### Profilset 1 Profil

Einzelprofilset als Ergänzung für Möbelanwendungen mit übereinanderlaufenden Türen

Art.-Nr.	Herst.-Nr.	Profilhöhe	Bodenstärke	Länge	Preis
● 9058394	9209225	18 mm	18, 19 mm	2.500 mm	€ 24,66
● 9058395	9209226	18 mm	18, 19 mm	4.000 mm	€ 38,73

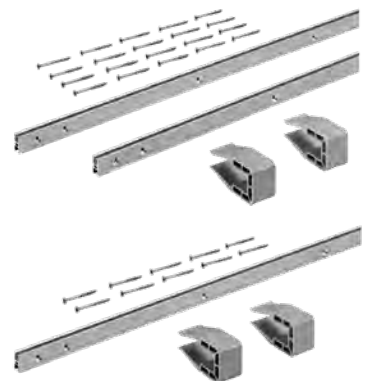

### Profile für einliegende Türposition

- Sets enthalten alle Profilkomponenten für einen 2- oder 3-türigen Schrank
- Aluminium silber eloxiert
- 2-bahniges, ungelochtes Profil zum Anschrauben im Schraubkanal oder zum Ankleben mit geeignetem Klebeband

Art.-Nr.	Herst.-Nr.	Länge	VE	Preis
● 9064916	9227245	2.500 mm	1 Set	€ 53,60
● 9065161	9236576	4.000 mm	1/100 STK	€ 32,05/STK

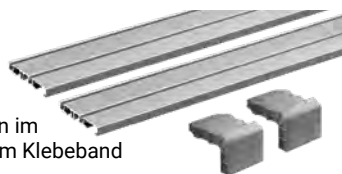

### Systemzubehör Befestigungsschrauben

- Für 2-bahniges Laufprofil zur nicht sichtbaren Befestigung im Schraubkanal
- Pro Profilset ist ein Schraubenset einzusetzen

Art.-Nr.	Herst.-Nr.	Bodenstärke	Preis
9058363	9229241	18–19 mm	€ 1,30



Nur solange der Vorrat reicht. Alle Preise zzgl. gesetzlicher MwSt. Irrtümer und Änderungen vorbehalten.



Neu



## Veosys Edelstahlcharnier mit Dämpfung

**Trotzt Nässe, Kälte oder Hitze!**

**Der korrosionsbeständige Allrounder für drinnen und draußen.**

Die Edelstahlausführung macht das Veosys-Scharnier von Hettich zu einem unempfindlichen Allrounder. Da Temperaturschwankungen und Feuchtigkeit ihm nichts anhaben können, eignet es sich für die unterschiedlichsten Anwendungen. Ob im Outdoorbereich, in Wellnesscentern, Fitnessstudios oder Laboren und Krankenhäusern – Veosys bietet geprüfte Korrosionsbeständigkeit.

Die integrierte Dämpfung ist zuverlässig bei niedrigen wie hohen Temperaturen.

### Veosys 105° Edelstahl-Topfband mit integrierter Dämpfung

- Bohrbild TH 52 x 5,5 mm zum Anschrauben
- Bohrung 35 x 11,5 mm
- Türdicke 14–22 mm
- Integrierte Auflagenverstellung +2,5 mm/-2,5 mm
- Integrierte Tiefenverstellung +2 mm/-1,5 mm
- Höhenverstellung über Montageplatte

Art.-Nr.	Herst.-Nr.	Ausführung	VE	Preis/100
9129425	9289590	voll vorliegend	1/200	€ 291,00
9129426	9289592	halb vorliegend	1/200	€ 309,00
9129427	9289595	einliegend	1/200	€ 327,00
9129430	9289610	Abdeckkappe mit Hettich-Logo	1/200	€ 16,00

### Veosys Kreuzmontageplatte zum Anschrauben

- Für Senkkopfschrauben 4,5 x 16 mm
- Langlochhöhenverstellung +/- 3 mm

Art.-Nr.	Herst.-Nr.	Distanz	VE	Preis/100
9129428	9289598	0,0 mm	1/200	€ 36,50
9129429	9289609	2,0 mm	1/200	€ 37,50



Entdecken Sie  
mehr unter:



hettich.com/short/885769

## AvanTech YOU Illumination verleiht dem Möbel auf Wunsch jetzt eine eigene LED-Lichtsignatur!

Das wandelbare Schubkastensystem AvanTech YOU macht individuelles Kundendesign in Farbe, Format und Material sehr einfach umsetzbar. Bereits im Standardprogramm erlaubt die Plattform viele Kombinationen für mehr Gestaltungsfreiheit.

Jetzt verleiht AvanTech YOU dem Möbel auf Wunsch sogar eine eigene Lichtsignatur. Homogenes LED-Licht in 4.000K in aufklipsbaren Designprofilen beleuchtet die geöffneten Schubkästen von innen oder setzt Akzente nach außen. Auch Glas-Inlays mit polierter oder geschliffener Kante lassen sich ins beste Licht rücken und sorgen damit für besondere optische Effekte. Die nötige Energie liefert jeweils ein praktischer, wiederaufladbarer Akku-Pack. So können aufwendige Elektroanschlüsse entfallen.

Weitere Informationen zu den Neuheiten erhalten Sie auf Anfrage.

Neu

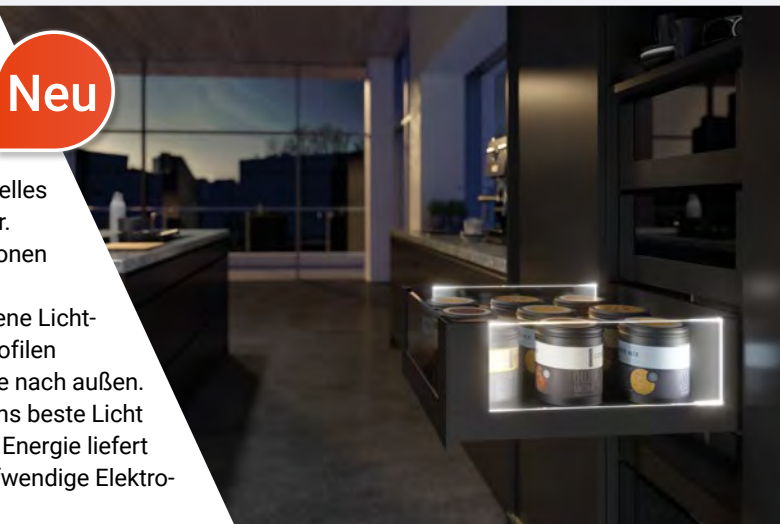

Neu

## Cadro Rahmensystem: Das Aluminiumrahmensystem für kreative Möbelideen



Vom offen gestalteten Regal bis zum komplett geschlossenen Möbel mit Schiebetüren, Schubkastensystemen oder Drehtüren: Der individuellen Vielfalt und Kreativität sind keine Grenzen gesetzt.

Das Cadro Aluminiumrahmensystem besteht aus unterschiedlichen Aluminiumprofilen und Verbindungsknoten. Die Profile sind für 16-mm-Böden aus z. B. Holz oder für 6-mm-Böden aus Glas konstruiert. Die Systembauteile sind in mattschwarz und Edelstahloptik erhältlich. Die Cadro-Montagehilfe sorgt für eine schnelle, einfache und passgenaue Verarbeitung der Bauteile.



Das Aluminiumrahmensystem kann durch verschiedene Optionen ergänzt werden:

- Beleuchtung dank LED-Stripes
- Standfüße oder Rollen
- Passende Griffe
- Drehtür mittels Scharnier Sensys
- Schiebetür mit dem Beschlag SlideLine M
- Schubkasten mit AvanTech YOU System

Neu



## LED Bänder Versa Inside

Geringe Aufbauhöhe, individuell kürzbar, universell verwendbar, kombinierbar mit ChannelLine Profilen

Produktvorteile gegenüber bisherigen LED-Bändern

- 30 % gleichmäßigere Lichtverteilung
- 30 % effizienter
- 30 % mehr Licht

### Versa Inside 80, 12 Volt

- Länge 5.000 mm
- Flexibel selbstklebend
- 12V
- 4,8W/mtr.
- Beidseitige Zuleitung 2 x 1.800 mm
- Universell einsetzbar, z. B. als Akzentbeleuchtung



ab € 36,-

### Versa Inside 120, 12 Volt

- Länge 5.000 mm
- Flexibel selbstklebend
- 12V
- 7,2W/mtr.
- Beidseitige Zuleitung 2 x 1.800 mm
- Perfekt für Schrankinnenbeleuchtung geeignet

### Versa Inside 160, 12 Volt

- Länge 3.000 mm
- Flexibel selbstklebend
- 12V
- 9,6W/mtr.
- Beidseitige Zuleitung 2 x 1.800 mm
- Ideal für Arbeits- und Funktionsbeleuchtung

Art.-Nr.	Hersteller-Nr.	Ausführung	Preis
● 9129885	3377056670	LED-Band Versa Inside 80 neutralweiß	€ 36,00
● 9129888	3377056673	LED-Band Versa Inside 80 warmweiß	€ 36,00
● 9129899	3377056693	LED-Band Versa Inside 120 neutralweiß	€ 47,00
● 9129902	3377056696	LED-Band Versa Inside 120 warmweiß	€ 47,00
● 9129912	3377056706	LED-Band Versa Inside 160 neutralweiß	€ 42,00
● 9129914	3377056708	LED-Band Versa Inside 160 warmweiß	€ 42,00

Neu

## ChannelLine i2

Profil zur Kombination mit Versa Inside LED-Bändern  
Aluminium-Einbauprofil  
Fräsmaß B: 11 mm, T: 8 mm  
Neue opalfarbige Abdeckungen mit 30 % mehr Lichtdurchlass und geringerer Veränderung der Lichtfarbe  
Mit aufliegendem Kragen



ab € 18,-

Art.-Nr.	Hersteller-Nr.	Ausführung	Preis
● 9129868	3377056820	Alu-/Kunststoffprofil 2 m Alu/opal	€ 18,00
● 9129874	3377056822	Alu-/Kunststoffprofil 2 m Alu/opal (10er-Set)	€ 147,00
● 9129870	3377056824	Alu-/Kunststoffprofil 2 m schwarz/opal	€ 20,00
● 9129876	3377056826	Alu-/Kunststoffprofil 2 m schwarz/opal (10er-Set)	€ 167,00
● 9129617	3377056832	Endkappen zu LED ChannelLine i2, Alu/opal	€ 1,50
● 9129618	3377056833	Endkappen zu LED ChannelLine i2, schwarz	€ 1,50

ab € 23,-

Art.-Nr.	Hersteller-Nr.	Ausführung	Preis
● 9129856	3377056852	Alu-/Kunststoffprofil 2 m Alu/opal	€ 23,00
● 9129862	3377056854	Alu-/Kunststoffprofil 2 m Alu/opal (10er-Set)	€ 180,00
● 9129858	3377056856	Alu-/Kunststoffprofil 2 m schwarz/opal	€ 25,00
● 9129864	3377056858	Alu-/Kunststoffprofil 2 m schwarz/opal (10er-Set)	€ 200,00
● 9021067	3377055128	Endkappe (2er-Set) Alu/opal	€ 1,50
● 9078431	3377056173	Endkappe (2er-Set) Alu/schwarz	€ 1,50



Neu

## ChannelLine G2

Profil zur Kombination mit Versa Inside LED-Bändern

Aluminium-Einbauprofil  
Fräsmaß B: 22 mm, T: 9,6 mm  
Neue opalfarbige Abdeckungen mit 30 % mehr Lichtdurchlass und geringerer Veränderung der Lichtfarbe  
2 Versa Inside können eingebracht werden, eine strahlt schräg und eine gerade in den Schrank  
Mit aufliegendem Kragen





## Channelline B

Profil zur Kombination mit Versa Inside LED-Bändern

- Aluminium Einbauprofil
- Fräsmaß B: 20 mm, T: 13,5 mm
- Neue opalfarbige Abdeckungen mit 30 % mehr Lichtdurchlass und geringerer Veränderung der Lichtfarbe
- Verwendung von Verbindern mit Profil möglich
- Mit aufliegendem Krigen

ab € 21,-

Art.-Nr.	Hersteller-Nr.	Ausführung	Preis
● 9129612	3377056763	Alu-/Kunststoffprofil 2 m Alu/opal	€ 21,00
● 9129816	3377056769	Alu-/Kunststoffprofil 2 m Alu/opal (10er-Set)	€ 166,00
● 9129814	3377056765	Alu-/Kunststoffprofil 2 m schwarz/opal	€ 23,00
● 9129818	3377056771	Alu-/Kunststoffprofil 2 m schwarz/opal (10er-Set)	€ 185,00
● 9129563	3377056761	Endkappe (2er-Set) Alu/opal	€ 2,00



## KitchenLine

- Lichtstarke LED-Einbauleuchte ohne sichtbare LED-Punkte mit einstellbarem Weißton (MultiWhite)
- Gleichmäßige Ausleuchtung ohne Dunkelzonen
- Individuell kürzbar (zusätzliche Abdeckkappe mitbestellen)
- Bei direktem Anschluss an ein EVG ist die Lichtfarbe extrawarmweiß (2700K)
- Zur Steuerung der Lichtfarbe von warmweiß 2500K bis kaltweiß 6500K bitte Multiwhite-Lichtsteuerung 9129663 auf Seite 106 mitbestellen.
- Weitere Längen erhältlich

- 12V DC
- Zuleitung 1.800 mm
- Fräsmaß: L: -14,4 mm, B: 17-19 mm T: 11,4 mm

ab € 19,-

Art.-Nr.	Hersteller-Nr.	Ausführung / Länge	Preis
● 9129693	3377056600	Edelstahl-Optik, 267 mm / 4,3W	€ 19,00
● 9129704	3377056611	schwarz, 267 mm / 4,3W	€ 19,00
● 9129695	3377056602	Edelstahl-Optik, 367 mm / 6,1W	€ 21,00
● 9129706	3377056613	schwarz, 367 mm / 6,1W	€ 21,00
● 9129697	3377056604	Edelstahl-Optik, 467 mm / 7,9W	€ 24,00
● 9129708	3377056616	schwarz, 467 mm / 7,9W	€ 24,00
● 9129698	3377056606	Edelstahl-Optik, 567 mm / 9,7W	€ 27,00
● 9129709	3377056617	schwarz, 567 mm / 9,7W	€ 27,00
● 9129956	3377056622	Endkappe, 1-Stück, Edelstahl-Optik	€ 1,95
● 9129957	3377056623	Endkappe, 1-Stück, schwarz	€ 1,95



## LitePanel 68 LED MultiWhite-Spot

Für Regale und Vitrinen

- 12V 4,3 Watt
- Bohrdurchmesser 68 mm, Bohrtiefe 9 mm
- 1800 mm Zuleitung
- Hohe Lichtleistung in Relation zur Größe
- MultiWhite Leuchte mit einstellbarem Weißton
- Bei direktem Anschluss an ein EVG ist die Lichtfarbe XtraWarmweiß (2700K)
- Zur Steuerung der Lichtfarbe von Warmweiß 2500K bis Kaltweiß 6500K bitte Multiwhite-Lichtsteuerung 9129663 auf Seite 106 mitbestellen.

Art.-Nr.	Hersteller-Nr.	Ausführung	Preis
9078489	3377056193	schwarz	€ 14,00
9078490	3377056194	Edelstahl-Optik	€ 14,00

€ 14,-



Neu



## Lichtsteuerungen

Zum Schalten und Dimmen von Möbelleuchten. Bis zu 5 Leuchtkreise (5 Empfänger) mit einer Fernbedienung steuern (Version MultiWhite 4 Empfänger).

Set funktioniert unabhängig oder im Smarthome Netzwerk (zigbee 3.0)  
Set besteht aus S-Mitter Fernbedienung und 1 Kanal Empfänger, bis zu 4 weitere Empfänger können angeschlossen werden.

Anschlussleistung pro Empfänger max. 36W bei 12V.

Bei mehr als 36W Anschlussleistung bitte zusätzlichen Smartempfänger 9129644 oder 9129662 (MultiWhite<sup>2</sup>) bestellen.

Passende EVGs und Zubehör bitte separat bestellen, siehe Tabelle unten.

Art.-Nr.	Hersteller-Nr.	Ausführung	Preis
● 9129655	3377056899	S-Mitter Smart Set 12V m. Fernbedienung	€ 63,00
● 9129644	3377056887	Smartempfänger Z-Mitter 12V 1-Kanal	€ 36,00
● 9129663	3377056908	S-Mitter Multitwhite <sup>2</sup> 12V Smart Set m. Fernbedienung	€ 63,00
● 9129662	3377056905	Smartempfänger Multitwhite <sup>2</sup> 12V 1-Kanal	€ 32,00



ab € 32,-

Neu

## Wandsender Smart, weiß

1-Kanal Funkschalter und Dimmer

Stufenloser Wechsel der Lichtfarbe von ExtraWarmweiß 2500K bis Kaltweiß 6500K

Smarthome integrierbar (zigbee 3.0)

Passt in Einbaurahmen führender Schalterhersteller

Benötigt keine Bohrung für Hohlwanddose

Funktioniert mit Smartempfängern oder im Smarthome Netzwerk

Kann mit allen 1-Kanal Smartempfängern verbunden werden

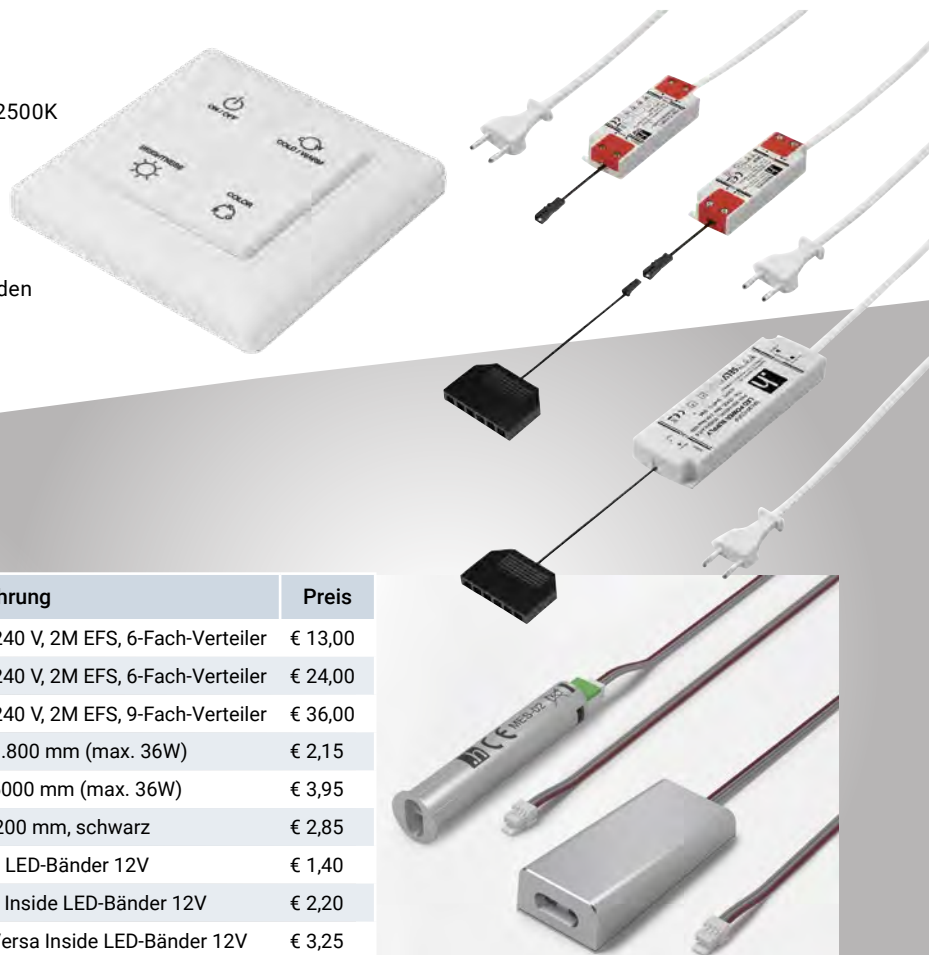

€ 52,-  
● Art.-Nr. 9129670

Hersteller-Nr. 3377056915

Art.-Nr.	Hersteller-Nr.	Ausführung	Preis
● 9020984	3377055019	LED EVG, 12V DC, 0-15 W, 200-240 V, 2M EFS, 6-Fach-Verteiler	€ 13,00
● 9020985	3377055021	LED EVG, 12V DC, 0-30 W, 200-240 V, 2M EFS, 6-Fach-Verteiler	€ 24,00
● 9129643	3377056936	LED EVG, 12V DC, 0-60 W, 220-240 V, 2M EFS, 9-Fach-Verteiler	€ 36,00
● 406353	3377049035	LED Verlängerung 12V DC M1 1.800 mm (max. 36W)	€ 2,15
● 406352	3377049030	LED Verlängerung 12V DC M1 5000 mm (max. 36W)	€ 3,95
● 9020986	3377055022	LED 6-FACH VERTEILER 12VL=200 mm, schwarz	€ 2,85
● 9129728	3377056727	Direktverbinder für Versa Inside LED-Bänder 12V	€ 1,40
● 9129734	3377056733	Einspeiser für Abschnitte Versa Inside LED-Bänder 12V	€ 2,20
● 9129730	3377056729	Flexibler Verbinder 50 mm für Versa Inside LED-Bänder 12V	€ 3,25

## MultiSwitch<sup>2</sup> Kontakt

Infrarotsensoren zum Einbohren oder Anschrauben

Anschluss von 1-4 gleichen Sensoren an eine Mastereinheit

Der Einbohrsensor wird als Türkontaktschalter eingesetzt.

Der Anbausensor hat zwei Einstellungen (Türkontaktschalter oder berührungsloser IR-Schalter)

Max. Anschlussleistung 36W bei 12V, Erweiterung per Repeater möglich

Art.-Nr.	Hersteller-Nr.	Ausführung	Preis
● 9129628	3377056921	MultiSwitch <sup>2</sup> Infrarot Einbohrsensor, Aluminium-Optik	€ 8,00
● 9129629	3377056922	MultiSwitch <sup>2</sup> Infrarot Einbohrsensor, schwarz	€ 8,00
● 9129630	3377056923	MultiSwitch <sup>2</sup> Infrarot Anbausensor, Aluminium-Optik	€ 9,95
● 9129631	3377056924	MultiSwitch <sup>2</sup> Infrarot Anbausensor, schwarz	€ 9,95
● 9129737	3377056933	MultiSwitch <sup>2</sup> Verlängerung für Sensor 3 m	€ 2,15
● 9129625	3377056918	MultiSwitch <sup>2</sup> Mastereinheit, 12V, max. 36W	€ 15,00



## Elektro-Tischgestell E-MORE 2M2S

Als Sitz- und Steharbeitsplatz, inkl. USB-Port mit Ladefunktion

2-motorig  
2-stufige Hubsäule  
Höhenverstellung 695–1145 mm  
Plattentiefe 800–1000 mm  
Plattenlänge 1100–2000 mm  
Belastbar dynamisch bis 100 kg  
Belastbar statisch bis 120 kg  
Auf-/Ab-Steuerung 4-fach Memory mit digitaler Höhenanzeige und USB-Anschluss mit Ladefunktion mit Auffahrschutz nach oben und unten, einstellbar sehr leise Motorgeräusche (ca. 48 db)  
inkl. Befestigungsmaterial und zusätzliche Kabelclips  
sehr stabil und übersichtlich verpackt  
TÜV-Rheinland-zertifiziert und DIN EN 527-1 geprüft und zertifiziert  
inkl. Montageanleitung



Art.-Nr.	Hersteller-Nr.	Ausführung	Preis
9130023	3377080160	weißaluminium RAL 9006	€ 339,00
9130054	3377080161	weiß RAL 9010	€ 339,00
9130055	3377080162	schwarz RAL 9017	€ 339,00

## Tischgestell M-MORE

Manuell höhenverstellbar oder als Fixgestell zu verwenden

Mit Einrastfunktion gegen versehentliches Verstellen/Kindersicherung  
670–900 mm Hubbereich  
Mit Skalierung für präzise Höheneinstellung bis 80 kg belastbar  
Mind. Plattengröße 1070 x 700 mm  
Max. Plattengröße 2000 x 1000 mm



Art.-Nr.	Hersteller-Nr.	Ausführung	Preis
9130065	3377080124	weißaluminium RAL 9006	€ 125,00
9130066	3377080125	weiß RAL 9010	€ 125,00
9130067	3377080126	schwarz RAL 9017	€ 125,00

**Info**

Passende Tischplatten und vieles mehr finden Sie in unserem Nothegger Möbelfertigteilesshop auf Seite 115.

## Kabelkanal EXIT U-BOX

Zum Anschrauben unter die Tischplatte

Material Stahl, beschichtet  
Maße (L x T x H mm) 520 x 120 x 90  
Die EXIT U-Box eignet sich auch für hohes Kabelaufkommen

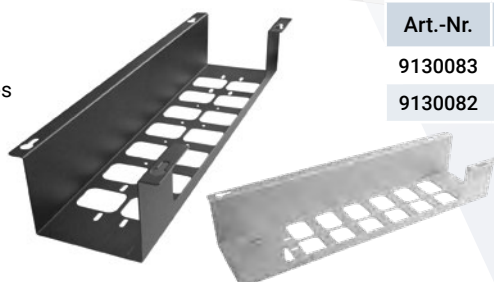

Art.-Nr.	Hersteller-Nr.	Ausführung	Preis
9130083	3377080140	weißaluminium RAL 9006	€ 23,95
9130082	3377080139	Schwarz	€ 22,70



## Kabelführung EXIT G

Für höhenverstellbare Tische

Höhe ca. 1.250 mm  
Material Kunststoff  
2 getrennte Kabelwege  
Optional integrierbare Magnethalter, geeignet für eckige Schreibtischbeine  
Magnethalter siehe Art. 9130089–9130091  
Mit Schrauben und Standfuß

Art.-Nr.	Hersteller-Nr.	Ausführung	Preis
9130086	3377080143	silber	€ 34,00
9130088	3377080145	schwarz	€ 34,00
9130087	3377080144	weiß	€ 34,00

## Kabeldurchlass EXIT G11S

Mit Bürstendichtung, mit geradem Klappdeckel  
Mit sanfter Schließfunktion  
Schwarze Bürstendichtung  
Maße 100 x 240 x 13,5 mm  
Material Aluminium, silber

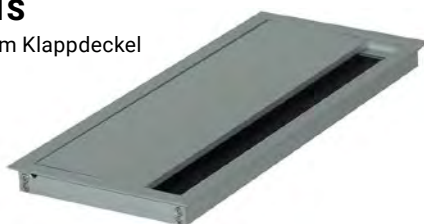

Art.-Nr.	Hersteller-Nr.	Ausführung	Preis
9130076	3377080135	silber	€ 22,10

## Magnethalter EXIT G2

Für Kabelführung Exit G2. Zum Befestigen der Kabelführungen Exit G2 9130086–9130088 an der Antriebssäule.

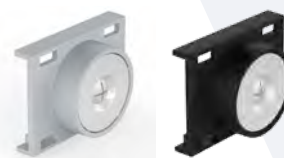

Art.-Nr.	Hersteller-Nr.	Ausführung	Preis
9130089	3377080146	silber	€ 6,40
9130091	3377080148	schwarz	€ 6,40
9130090	3377080147	weiß	€ 6,40

# AKUSTIX Professionelles Geräuschmanagement

## Warum AKUSTIX?

### Funktionsweise

Von Ablenkungen bei der Arbeit ist fast jeder betroffen, besonders in Großraumbüros. Temperamentvolle Telefonate, spontane Zwischenfragen, Unterhaltungen, Baulärm von draußen usw. Dazu kommen visuelle Ablenkungen, denen sich das menschliche Auge evolutionär noch weniger entziehen kann. Unsere AKUSTIX Lärmschutz-Elemente sorgen für eine Verringerung der Nachhallzeit, was für eine erhebliche Verbesserung der Raumakustik sorgt. Sie absorbieren über 80 % der hörbaren Schallwellen. Das clevere Konzept aus verschiedenen AKUSTIX Elementen kann jede Arbeitssituation optisch und akustisch spürbar verbessern. Die BMB AKUSTIX Elemente bieten einen attraktiven Sicht- und Blickschutz. Aerosole verbreiten sich weniger im Raum.

Die Einsatz- und Gestaltungsmöglichkeiten sind praktisch unendlich. Hier sind nur einige Beispiele: Besprechungsräume, Konferenzräume, Verwaltungen, Call-Center, Kanzleien, Praxen, Wartebereiche, Ruhebereiche, Sportstätten, Schulen, Kindergärten, Gastronomie wie Kantinen, Bars, Tonstudios, Theater, Kino, Sitzungssäle und nicht zuletzt der private moderne Wohnbereich oder auch das Heimkino.

### Geprüfte Qualität

Alle AKUSTIX Produkte sind TÜV-geprüft und zertifiziert. Schallabsorptionsgrad B wird erreicht. Damit werden über 80 % der hörbaren Schallwellen absorbiert.

### Umwelt

Umwelt- und ressourcenschonend ist sowohl die Herstellung aller AKUSTIX Panels als auch die Entsorgung. Sie sind aus 100 % recyceltem PET hergestellt und können zudem auch wieder zu 100 % recycelt werden.



ab € 230,-

## Raumteiler AKUSTIX Muram

### Mobil einsetzbar

Die mobilen Trennwände AKUSTIX Muram lassen sich leicht bewegen. Damit können auftretende Situationen mit Bedarf an Privatsphäre oder Schallschutz unkompliziert gemeistert werden. Höhe 1600 mm Breite 1200 mm Stärke 18 mm

Art.-Nr.	Typ	Farbe	Preis
● 9131371	Akustix Muram, mobile Lärm-/Sichtschutttrennwand	silber/hellgrau	€ 179,00
● 9131374	Akustix Muram, mobile Lärm-/Sichtschutttrennwand	rot/anthrazit	€ 179,00
● 9131384	Akustix Muram, mobile Lärm-/Sichtschutttrennwand	orange/hellgrün	€ 179,00
● 9131397	Akustix Solido M Halter mit Lenkrollen für Raumteiler (2 Stück)	RAL 9006 silber	€ 51,00
● 9131399	Akustix Solido M Halter mit Lenkrollen für Raumteiler (2 Stück)	RAL 9010 weiß	€ 51,00
● 9131383	Akustix Solido M Halter mit Lenkrollen für Raumteiler (2 Stück)	RAL 9017 schwarz	€ 51,00



## Schallschutzelemente für Tische Akustix Vario 18 mm, Höhe 400 mm

(auch in Höhe 600 mm lieferbar, außer Breite 800 mm)



ab € 40,-

Art.-Nr.	Höhe	Breite	Farbe	Preis
● 9131247	400 mm	800 mm	grau	€ 40,00
● 9131249	400 mm	1.600 mm	grau	€ 76,00
● 9131250	400 mm	1.800 mm	grau	€ 88,00
● 9131227	400 mm	2.000 mm	grau	€ 98,00
● 9131232	400 mm	800 mm	blau	€ 40,00
● 9131264	400 mm	1.600 mm	blau	€ 76,00
● 9131259	400 mm	1.800 mm	blau	€ 88,00
● 9131260	400 mm	2.000 mm	blau	€ 98,00
● 9131275	400 mm	800 mm	hellgrün	€ 40,00
● 9131277	400 mm	1.600 mm	hellgrün	€ 76,00
● 9131284	400 mm	1.800 mm	hellgrün	€ 88,00
● 9131279	400 mm	2.000 mm	hellgrün	€ 98,00

## Schallschutzelemente AKUSTIX Vario ECO 12 mm Höhe 400 mm max.

(viele weitere Farben lieferbar)



ab € 31,-

Art.-Nr.	Höhe	Breite	Farbe	Preis
● 9131294	400 mm	800 mm	anthrazit	€ 31,00
● 9131292	400 mm	1.600 mm	anthrazit	€ 57,00
● 9131300	400 mm	800 mm	hellblau	€ 31,00
● 9131302	400 mm	1.600 mm	hellblau	€ 57,00
● 9131328	400 mm	800 mm	grasgrün	€ 31,00
● 9131330	400 mm	1.600 mm	grasgrün	€ 57,00
● 9131341	400 mm	800 mm	gelb	€ 31,00
● 9131343	400 mm	1.600 mm	gelb	€ 57,00
● 9131297	400 mm	800 mm	hellgrau	€ 31,00
● 9131299	400 mm	1.600 mm	hellgrau	€ 57,00



Art.-Nr.	Farbe	Preis
● 9131205	weiß	€ 13,00
● 9131409	silber	€ 13,00
● 9131410	schwarz	€ 13,00

## Befestigung mit Tischklemme Solido V (Set á 2 Stück)

Klemmbereich AKUSTIX-Modul 3–20 mm  
Klemmbereich Tischplatte 19–25 mm

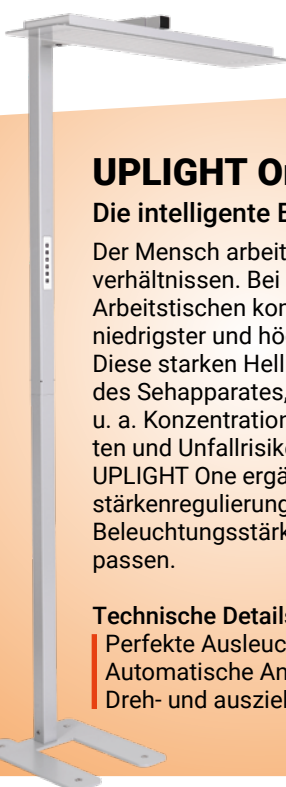

## UPLIGHT One

### Die intelligente Büroleuchte für höhenverstellbare Tischgestelle

Der Mensch arbeitet am effektivsten bei möglichst gleichbleibenden Lichtverhältnissen. Bei der konventionellen Beleuchtung von höhenverstellbaren Arbeitstischen kommt es zu großen Helligkeitsunterschieden zwischen niedrigster und höchster Tischposition.

Diese starken Helligkeitsunterschiede führen zu Ermüdung, Beschwerden des Sehapparates, Muskelverspannungen und Kopfschmerzen. Folgen sind u. a. Konzentrations- und Leistungsschwächen. Dadurch steigen Fehlerquoten und Unfallrisiken.

UPLIGHT One ergänzt den ergonomischen Arbeitsplatz. Die aktive Lichtstärkenregulierung sorgt dafür, dass sich der Ausleuchtungswinkel und die Beleuchtungsstärke automatisch der Arbeitshöhe an Steh-Sitz-Tischen anpassen.

#### Technische Details:

- Perfekte Ausleuchtung mit 800 LUX Lichtleistung
- Automatische Anpassung der Beleuchtungsstärke
- Dreh- und ausziehbarer Leuchtenkopf



Art.-Nr.	Farbe	Preis
● 9131360	silber RAL 9006	€ 1.055,00
● 9131367	weiß RAL 9010	€ 1.055,00



## HESSE COOL-Familie

Nach der erfolgreichen FANTASTIC-Familie kommt jetzt die Wasserlackvariante, die COOL-Familie. Sie besteht aus dem Füller COOL-FILL, dem Farblack COOL-COLOR und dem farblosen Grund- und Endlack COOL-TOP. Wie von den FANTASTICs gewohnt, meistert auch die COOL-Familie die meisten Oberflächenanforderungen im hochwertigen Innenausbau. Und das auch noch emissionsarm, schwerentflammbar und nachhaltig.

### COOL-FILL HYDRO ISOLIERFÜLLER HP 6645-9343

Der **COOL-FILL** lässt sich so anwenderfreundlich verarbeiten, dass er sich hervorragend als Einstieg in die Wasserlackwelt eignet. Seine gute Füllkraft, sein Stand auch an senkrechten Flächen und seine gute Schleifbarkeit machen ihn zum idealen Füller für hochwertige geschlossporige Aufbauten. Egal ob er mit dem bevorzugten COOL-COLOR oder mit CN- oder PUR-Lacken ablackiert wird. Die Kombination von COOL-FILL und COOL-COLOR ist schwerentflammbar nach DIN EN 13501-1 und zudem für nachhaltige Bauprojekte (z. B. Dubai green building) geeignet.

#### Einsatzgebiete:

Im gesamten Innenausbau für den Wohnbereich auf verschiedensten Holzarten, Grundierfolien und MDF, auch MDF-Kanten. Für Möbeloberflächen im gesamten Innenausbau; für Treppen, Türen, Leisten etc.

Art.-Nr.	Farbe	Inhalt	Preis/Gebinde
9076370	weiß	7 kg	€ 73,85
429174	weiß	25 kg	€ 220,00

ab € 73,85



### COOL-COLOR HYDRO FARBLACK HB 6528x

Gute Deckkraft, gute Kratzfestigkeit und eine besonders elegante Oberflächenbildung, gepaart mit einem VOC-Anteil < 3 %. Das sind nur einige Eigenschaften des COOL-COLOR. Er eignet sich zum Grundieren und Endlackieren im gesamten Innenausbau; einschließlich Treppen und Türen. Nach Zugabe von HYDRO Vernetzer ist er auch für die Lackierung von dekorativen Glasflächen einsetzbar.

#### Einsatzgebiete:

Im gesamten Innenausbau für den Wohnbereich auf geeigneten Höl-

zern, Pigmentfüllern, Grundierungen und Grundierfolien nach entsprechendem Anschliff. Für Möbeloberflächen im gesamten Innenausbau; für Treppen, Türen, Leisten etc.

ab € 75,-



▶ Alle weiteren Farbtöne auf Anfrage

Art.-Nr.	Farbe	Oberfläche	Inhalt	Preis/Gebinde
423218	weiß RAL 9010	seidenmatt	5 Liter	€ 75,00
423219	weiß RAL 9010	seidenmatt	25 Liter	€ 275,00
423220	verkehrsweiß RAL 9016	seidenmatt	5 Liter	€ 75,00
423221	verkehrsweiß RAL 9016	seidenmatt	25 Liter	€ 275,00

### COOL-TOP HYDRO HE 6509x

Ideal dazu passt der farblose Grund- und Endlack **COOL-TOP**. Seine sehr gute chemische und mechanische Beständigkeit, verbunden mit den einfachen Verarbeitungseigenschaften und guter Schleifbarkeit, erleichtern auch überzeugten PUR-Lackverarbeitern den Umstieg auf Wasserlacke. Auch er enthält < 3 % VOC, ist schwerentflammbar und kann im gesamten Innenausbau eingesetzt werden. Auch für knarrfreie Treppenbeschichtungen, für nachhaltige Bauprojekte oder für die Lackierung von Kinderspielzeug oder -möbeln geeignet, da nach DIN EN 71-3 und DIN 53160-1 /-2 getestet.

#### Einsatzgebiete:

Im gesamten Innenausbau und zur Möbelbeschichtung, für Treppen und Handläufe auf verschiedensten Holzarten

Art.-Nr.	Farbe	Inhalt	Preis/Gebinde
9143690	matt	5 Liter	€ 65,00
9143691	matt	25 Liter	€ 230,00
427712	seidenmatt	5 Liter	€ 65,00
369497	seidenmatt	25 Liter	€ 230,00



ab € 65,-



## WETPROTECT-OIL OE 52068

Hesse **WETPROTECT-OIL** ist eine Mischung aus Naturölen und mit natürlichen Ölen modifizierten Alkydharzen. Das dünnflüssige Öl besitzt ein exzellentes Penetrationsverhalten und bewirkt eine gute Anfeuerung des Holzes. Es imprägniert die Holzfasern besonders gut und schützt so den Untergrund besser vor Feuchtigkeitseinwirkung. Deshalb eignet es sich besonders als zusätzliche erste Imprägnierschicht in Kombination mit anderen hochwertigen Ölen. Das Produkt ist gemäß CLP-Verordnung nicht eingestuft und nur mit kobalt- und bleifreien Trockenstoffen sowie sorgfältig ausgesuchten geruchsmilden Lösemitteln rezeptiert. Es enthält weder Fungizide noch Herbizide und ist speziell für den Einsatz in Feuchträumen geeignet. Das optimale Finish erreichen sie mit dem Proterra Natural-Solid-Öl.

Art.-Nr.	Inhalt	Preis
9132835	1 Liter	<b>€ 16,-/Gebinde</b>



## PROTERRA NATURAL-SOLID-OIL GE11254

Ist eine Mischung extrem lösemittelarmer geruchsmilder High Solid Naturöle mit hervorragender mechanischer und chemischer Beständigkeit. Für die emissionsarme Oberflächengestaltung exklusiver Holzoberflächen für normale bis hohe Beanspruchung im Innenbereich.

Einfach zu verarbeiten, schnelltrocknend und frei von kobalt- und bleihaltigen Sikkativen. Optional abhärtbar für schnellere Trocknung und noch bessere Beständigkeit. Das NATURAL-SOLID-OIL ist so ergiebig, dass das Holz bereits mit einem Auftrag des abgehärteten Öls zuverlässig geschützt wird.

- Schnelltrocknendes Naturöl
- Lösemittelarm, daher angenehmer Geruch

Einsatzgebiete: Für Parkett- und Möbelbeschichtungen, geeignet zur Lackierung von Kinderspielzeug

Art.-Nr.	Farbe	Inhalt
399475	farblos	1 Liter

**€ 18,-/Gebinde**

## CREATIVE-METALLIC Farblack DB46555

Mit dem Hesse **CREATIVE-METALLIC Farblack** gestalten Sie einzigartige Objekte im Innenausbau, auf Möbeln und Türen. Erzeugen Sie schönste Metallischeffekte mit groben bis feinen Metallics, von Silber-, Kupfer- und Goldfarbtönen bis hin zu modernen Bunt-Metallics. In dem dazugehörigen **CREATIVE-METALLIC Farbfächer** werden 112 verschiedene Farbtöne abgebildet, die die ganze Vielfalt dieses Systems zeigen. Natürlich können alle Lacke dieser Serie miteinander gemischt werden, für eine nahezu unbegrenzte Effektivität.

**Die Mischung erfolgt über unsere vollautomatische Pastenmischanlage Paint Express. Mischungsverhältnis 10:1 mit Härter DR470.**

Durch Einsatz eines anderen Härter erlaubt uns diese neue Qualität auch eine Lackierung auf verschiedenen Kunststoffen und auf Glas. Bei Glas- und Kunststoffanwendungen 5:1 mit Härter DR 4076-0001 mischen (Glaslackzusatz bereits erhalten).

## Creative Metallic Farbfächer XFCM



**€ 21,-/STK**

● Art.-Nr. 9132836

## Kennen Sie schon unseren Farbmischservice für Sonderfarbtöne?

Susanne Wittek · Tel.: 04207 66682950 · s.wittek@meesenburg.de  
Markus Lükewille · Tel.: 05241 9337670 · m.luekwille@meesenburg.de



Wir helfen Ihnen  
gerne weiter



**PUR-Leim**

- Für höchste Festigkeit im Innen- und Außenbereich
- Zum Verkleben unterschiedlicher Materialkombinationen
- Saubere und punktgenaue Leimangabe

**Produktvorteile:**

- Leicht verstreichbar
- Leicht auspressbar
- Zieht keine Fäden
- Wasserbeständig nach DIN EN 204/D4
- Wärmestandfestigkeit > 8 N/mm nach DIN EN 14257
- Lösemittelfrei
- Offene Zeit maximal 10 Minuten, abhängig von Temperatur- Luft- und Materialfeuchte



**Verwendungszweck:**

- Haustürfüllungen
- Wasserfeste Verleimungen nach DIN EN 204/D4 (z. B. Küchenarbeitsplatten, Badezimmermöbel)
- Kleinformatige Formverleimungen
- Flächenverleimungen
- Montageverleimungen
- Korpusverleimungen

Verarbeitungstemperatur +10 °C bis +40 °C

Art.-Nr.	Farbe	Inhalt	VE	Preis/Gebinde
199334	transparent	420 g	6	€ 9,60



**Flächenleim Construct L Speed**

Ponal Construct L Speed ist ein idealer PUR Flächenleim für Formverleimungen.

**Produktvorteile:**

- Extrem hohe Endfestigkeit
- Presszeit ca. 3–5 Std.
- Offene Zeit ca. 60 Minuten, abhängig von Temperatur, Luft- und Materialfeuchtigkeit
- Minimales Schaumverhalten
- Farbneutrale Leimfugen
- Hervorragendes Fließverhalten
- Saubere, spritzfreie Applikation möglich
- Beanspruchungsgruppe gemäß DIN EN 204/D4
- Wärmebeständig > 8 N/mm<sup>2</sup> nach DIN EN 14257

**Verwendungszweck:**

- Insbesondere für Formverleimungen, z. B. Treppenwangen, Krümmlinge und Möbelfronten
- Sehr gut geeignet für das Verkleben von großformatigen Elementen
- Montageverleimungen
- Flächenbeschichtungen
- Verleimung von Holz, Holzwerkstoffen und saugfähigen Materialien miteinander oder mit vielen Metallen und Kunststoffen

Verarbeitungstemperatur +10 °C bis +40 °C

Art.-Nr.	Farbe	Inhalt	VE	Preis/Gebinde
265349	weiß	1 kg	12	€ 17,85
265348	weiß	10 kg	1	€ 104,95

**Super 3, wasserfest**

Ponal SUPER 3 Premium PVAC-Weißleim für die Montageverleimung in der Innen- und Außenanwendung.

**Produktvorteile:**

- Wasserfeste Verleimungen nach DIN EN 204/D3
- Erfüllt die i.f.t.-Richtlinie „Verklebung von Holzfenstern“
- Transluzente Leimfugen
- Hohe Verleimungsfestigkeit

**Verwendungszweck:**

- Montageverleimung in der Innen- und Außenanwendung (z. B. Fenster und Türen)
- Flächenverleimung (HPL auf Holzwerkstoffplatten, z. B. für Fensterbänke)
- Fugenverleimung, z. B. für Küchenarbeitsplatten

**Einsatzbereiche:**

- Verleimungen von Fenster und Türen
- Lamellieren von Fensterkanteln (mit D4-Härter)
- Verleimung von HPL auf Holzwerkstoffen
- Verleimen von Holz und Holzwerkstoffen
- Erfüllt die i.f.t.-Richtlinie „Verkleben von Holzfenstern“ Teil 2 (D3) und Teil 1 (D4) (mit Ponal D4-Härter)

Offene Zeit: Max. 12 Minuten (bei 20° C)

Art.-Nr.	Farbe	Inhalt	Preis/Gebinde
6605001009	transluzent	10 kg	€ 59,60
6605001006	transluzent	5 kg	€ 39,70
130228	transluzent	420 g	€ 9,55





## Pistolschaum TEROSON EF 537

Hochwertiger schwer entflammbarer Fenstermontage-schaum. Baustoffklasse B1 nach DIN 4102 (schwer entflammbar). Bis -10 °C verarbeitbar. Geringe Nach-expansion max. 20 %. Schalldämmung bis zu 60 dB.

Inhalt: 750 ml Dose

Art.-Nr.	Farbe	VE	Preis/STK
127605	beige	12	€ 5,59



## Dichtfolie TEROSON FO 50 FOIL-TACK

Vollflächig selbstklebende, wasserdampffoffene und überputzbare Dichtfolie für die luft- und winddichte Anschlussabdichtung von Fenster-, Fassaden- und Außentürelementen im Außenbereich.

Art.-Nr.	Farbe	Breite	Dicke	Rolle à	Preis/Rolle
9069190	weiß	75 mm	0,6–0,7 mm	60 m	€ 78,42
9069191	weiß	100 mm	0,6–0,7 mm	60 m	€ 92,59
9069192	weiß	150 mm	0,6–0,7 mm	60 m	€ 124,50
9069193	weiß	200 mm	0,6–0,7 mm	30 m	€ 80,95
9069194	weiß	250 mm	0,6–0,7 mm	30 m	€ 104,27

## Kleb- und Dichtstoff TEROSON SE 2000 MF

Weichelastischer universal Dicht- und Klebstoff für den Metallbau (MS-Polymer®).

Eigenschaften:

- Hervorragende UV- u. Witterungsbeständigkeit
- Breites Haftungsspektrum auch ohne Primer
- Geringer Fadenzug und anstrichverträglich
- Bis -5 °C verarbeitbar

Einsatzbereiche:

- Naht- und Fugenabdichtungen im Metall- und Apparatebau, in Blechverarbeitung und Kunststofftechnik
- Bauteil- und Anschlussfugen sowie Fensteranschlussfugen in und am Gebäude
- Klima- und Lüftungstechnik
- Weichelastische Verklebung von Sandwich-Elementen zum Abfangen thermischer Bewegungen
- Haftung auf den meisten Gummiqualitäten – auch auf EPDM (Vorversuche notwendig)

Temperaturbeständigkeit: -40 °C bis +100 °C

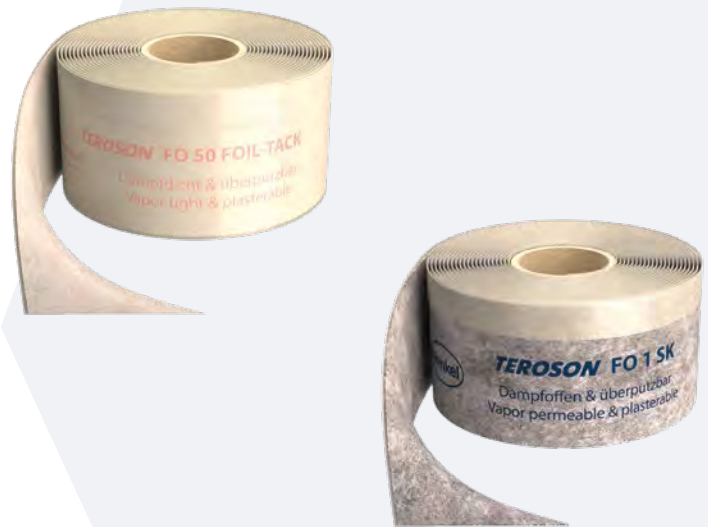

## Dichtfolie TEROSON FO 1 SK

Dampfdiffusionsoffene und überputzbare Universal-Dichtfolie für die luft- und winddichte Anschlussabdichtung im Außenbereich (kalte Bauteilseite).

Art.-Nr.	Farbe	Breite	Dicke	Rolle à	Preis/Rolle
9069204	hellgrau	75 mm	ca. 0,4–0,5 mm	30 m	€ 32,77
9067888	hellgrau	100 mm	ca. 0,4–0,5 mm	30 m	€ 34,79
9067869	hellgrau	150 mm	ca. 0,4–0,5 mm	30 m	€ 50,95
9068502	hellgrau	200 mm	ca. 0,4–0,5 mm	30 m	€ 59,95
9068503	hellgrau	250 mm	ca. 0,4–0,5 mm	30 m	€ 72,59

## Dichtfolie TEROSON FO 1 FOIL-TACK

Vollflächig selbstklebende, wasserdampffoffene und überputzbare Dichtfolie für die luft- und winddichte Anschlussabdichtung von Fenster-, Fassaden- und Außentürelementen im Außenbereich.



## Dichtfolie TEROSON FO 50 SK

Dampfdiffusionsbremsende und überputzbare Universal-Dichtfolie für die luft- und winddichte Anschlussabdichtung im Innenbereich (warme Bauteilseite).



Art.-Nr.	Farbe	Breite	Dicke	Rolle à	Preis/Rolle
9069195	hellgrau	75 mm	0,6–0,7 mm	60 m	€ 78,42
9069196	hellgrau	100 mm	0,6–0,7 mm	60 m	€ 92,59
9069197	hellgrau	150 mm	0,6–0,7 mm	60 m	€ 124,51
9068500	hellgrau	200 mm	0,6–0,7 mm	30 m	€ 83,41
9068501	hellgrau	250 mm	0,6–0,7 mm	30 m	€ 104,27

Art.-Nr.	Farbe	Breite	Dicke	Rolle à	Preis/Rolle
9069132	weiß	75 mm	0,4–0,5 mm	30 m	€ 30,95
9034434	weiß	100 mm	ca. 0,4–0,5 mm	30 m	€ 29,79
9034308	weiß	150 mm	ca. 0,4–0,5 mm	30 m	€ 40,85
9069202	weiß	200 mm	ca. 0,4–0,5 mm	30 m	€ 54,75
9069203	weiß	250 mm	ca. 0,4–0,5 mm	30 m	€ 68,69



# F109 UNIVERSAL FUSION XLT Silikon

SISTA F109 FUSION ist ein universell einsetzbarer Dichtstoff mit der FUSION XLT-Technologie. Das ist die neue Generation von neutralvernetzendem Silikon-dichtstoff: Alkoxy- und Oxim- (MEKO) frei! Zum Abdichten von Anschlussfugen innen und außen, an Fenstern und Außentüren, erfüllt die Anforderungen des IVD-Merkblattes Nr. 9/2014.

- Glasversiegelung von Holzfenstern
- Geeignet für Verbundsicherheitsglas (ohne direkten Kontakt mit PVB-Folie)
- Fugen im Sanitärbereich, erfüllt die Anforderungen des IVD-Merkblattes Nr. 3
- Zur Randabdichtung von Metallelementen, von Bodenbelägen und Fliesen in Küchen und Bädern, von Bodenfugen im Innenbereich

### Produktvorteile:

- Breites Einsatz- und Haftungsspektrum
- Sehr gute Verarbeitbarkeit
- Universell Anstrichverträglich
- UV-, alterungs- und witterungsbeständig
- Fungizid ausgestattet
- Schnelle Hautbildung und Aushärtung
- Elastisch und abriebfest
- Bis -5° C verarbeitbar
- Fugendichtstoff Klasse F-25LM und G-25LM gemäß DIN EN ISO 11600
- Zertifiziert für den Einsatz an RLT-Anlagen VDI6022 sowie für die Verwendung in Reinräumen
- Breites Spektrum an Desinfektions-, Reinigungs- und Chemikalienbeständigkeit
- Kartusche à 300 ml in großer Farbvielfalt erhältlich

Art.-Nr.	Produktbezeichnung	VE	Preis/STK
9070681	SISTA F109 FUSION Transparent 300 ml SF9TR	12 STK	€ 7,45
9070682	SISTA F109 FUSION weiß 300 ml SF9WS	12 STK	€ 7,45
9070683	SISTA F109 FUSION betongrau 300 ml SF9BG	12 STK	€ 7,45
9070694	SISTA F109 FUSION lichtgrau 300 ml SF9HG	12 STK	€ 7,45
9070696	SISTA F109 FUSION staubgrau 300 ml SF9SG	12 STK	€ 7,45
9070697	SISTA F109 FUSION bahama-beige 300 ml SF9BB	12 STK	€ 7,45
9070698	SISTA F109 FUSION manhatan 300 ml SF9MH	12 STK	€ 7,45
9070699	SISTA F109 FUSION schwarz 300 ml SF9SW	12 STK	€ 7,45
9070700	SISTA F109 FUSION silbergrau 300 ml SF9SI	12 STK	€ 7,45
9070701	SISTA F109 FUSION dunkelbraun 300 ml SF9DB	12 STK	€ 7,45
9070702	SISTA F109 FUSION buche 300 ml SF9BU	12 STK	€ 7,45
9070703	SISTA F109 FUSION eiche 300 ml SF9EI	12 STK	€ 7,45
9070705	SISTA F109 FUSION anthrazit 300 ml SF9AN	12 STK	€ 7,45
9070706	SISTA F109 FUSION fugenweiß 300 ml SF9FW	12 STK	€ 7,45
9070707	SISTA F109 FUSION basaltgrau 300 ml SF9BA	12 STK	€ 7,45
9070708	SISTA F109 FUSION dunkelgrau 300 ml SF9DG	12 STK	€ 7,45



Verarbeitbar ab -5° C  
Umgebungs- und  
Kartuschentemperatur

**Die FUSION<sup>XLT</sup>-Technologie bringt viele Vorteile.**

Beständigkeit

Verarbeitung

Leistung

Äußerst widerstandsfähig

Emissionsarm und geruchsneutral

Transparent
Weiß
Fugen-weiß
Silber-grau
Lichtgrau
Manhat-tan
Beton-grau
Staub-grau
Basalt-grau
Dunkel-grau
Anthrazit
Bahama-beige
Eiche
Buche
Dunkel-braun
Schwarz



## HOLZSCHUBLADEN NACH MASS

Von der Schublade über die  
Inneneinteilung bis hin zum Korpus  
– Alles aus einer Hand



Erhältlich in  
28 vers. Holzarten



TISCHLERQUALITÄT AUF MASS, PRODUZIERT IN  
WENIGEN TAGEN.

DER NOTHEGGER **SCHRANK-KONFIGURATOR**.

- 1 Grundauswahl:  
Vielfältige Möglichkeiten aus unseren Musterschränken.
- 2 Vorbereitung:  
Individualisieren Sie Maße, Türanzahl usw.
- 3 Planung:  
Verfeinern Sie Ihren Schrank und fügen Sie Fächer,  
Beleuchtung und weitere Optionen hinzu.
- 4 Optisches Erscheinungsbild:  
Kombinieren Sie viele verschiedene Dekore für Fronten,  
Korpuse, Schubladen und Sockelleisten.
- 5 Bestellvorgang:  
Bestellen Sie direkt aus dem Konfigurator Ihren neuen  
Nothegger Schrank und nutzen Sie die 3-D-Visualisierung  
für Ihren Verkaufserfolg.

DIE INDIVIDUELLE TRAUMKÜCHE IN WENIGEN  
SCHRITTEN.

DER NOTHEGGER **KÜCHEN-KONFIGURATOR**.

- 1 Grundauswahl:  
Vielfältige Möglichkeiten aus unseren Mustermodellküchen.
- 2 Raumvorbereitung:  
Fügen Sie Türen und Fenster ein, um eine realistische  
Planung durchführen zu können.
- 3 Planung:  
Wählen Sie aus verschiedenen Korpussen und Zusatz-  
elementen und platzieren Sie diese an den gewünschten  
Stellen im Raum.
- 4 Optisches Erscheinungsbild:  
Kombinieren Sie viele verschiedene Dekore für Fronten,  
Korpuse, Schubladen, Arbeitsplatten und Sockelleisten.
- 5 Bestellvorgang:  
Bestellen Sie direkt aus dem Konfigurator Ihre neue Noth-  
egger Küche und nutzen Sie die 3-D-Visualisierung für Ihren  
Verkaufserfolg.

Besuchen Sie unseren Nothegger-Möbelfertig-  
teilesshop unter [www.meesenburg.com](http://www.meesenburg.com), scannen  
Sie den QR-Code oder klicken Sie einfach auf den  
Link: [https://www.moebelfertigteile.shop/Account/  
Register?resellerId=9c8a7dfb-f014-46b5-ba58-  
321558a7bb3c](https://www.moebelfertigteile.shop/Account/Register?resellerId=9c8a7dfb-f014-46b5-ba58-321558a7bb3c)



Nothegger Massiv · Strass 89 · A-6393 St. Ulrich am Pillersee  
Tel: +43 5354 88229 · [info@nothegger-massiv.at](mailto:info@nothegger-massiv.at)

[www.nothegger-massiv.at](http://www.nothegger-massiv.at)

**Nothegger**  
MASSIV

Angebot anklicken  
und direkt zum Shop gelangen

# Wera Adventskalender 2021



€ 41,90

ab 5 STK

€ 39,95

Art.-Nr. 9128276

Der Wera Adventskalender 2021 enthält gleich 3 ganz besondere Produktneuheiten: Das neue Magnetisiergerät besticht durch sein attraktives Design. Der 8/10er Joker Doppelmaulschlüssel komplettiert das Maulschlüssel-Sortiment vieler Anwender. Der Mini Flaschenöffner entfernt nicht nur Kronkorken, sondern ist gleichzeitig ein ins Auge fallender Schlüsselanhänger. Darüber hinaus sorgen 6 Bits plus Bit-Halter, 8 Micro-Schraubendreher, 3 Werkstatt- plus 1 VDE-Schraubendreher für ein rundum gelungenes Sortiment, mit dem

die Anwender nach dem 24.12. für viele gängige Anwendungen sehr gut ausgestattet sind. Die Bits können in den ebenfalls beiliegenden Bit-Check einsortiert werden und passen damit sogar in die Hosentasche. Alle anderen Werkzeuge können in der enthaltenen textilen Box verstaut und geschützt werden. Diese Box besitzt eine Vlieszone an der Außenseite und kann dank des ebenfalls enthaltenen Klettstreifens – somit supereinfach und abnehmbar – an einer Wand oder dem Wera 2go Werkzeugtransportsystem fixiert werden.

 Jetzt bestellen!  
meesenburg.shop



Online bestellen – 24 Stunden / 7 Tage

Meesenburg Großhandel KG Westerallee 162 | 24941 Flensburg | Tel.: +49 461 5808 2000 | info@meesenburg.de

www.meesenburg.com